



**TEORI MEMANDU
PERINGKAT ASAS
BUKU PANDUAN RASMI**



TEORI MEMANDU PERINGKAT ASAS

BUKU PANDUAN RASMI

KANDUNGAN

BAHAGIAN A: LESEN-LESEN MEMANDU

Pengenalan	3
Apakah Lesen Memandu?	3
Kecergasan untuk Memandu	3
Kelas-kelas Lesen Memandu	3
Ujian Kelayakan Memandu	4
Lesen Memandu Sementara (PDL)	4
Tempoh Sah Lesen Memandu	5
Pemandu 'BARU'	5
Sistem Mata Peningkatan Pemandu (DIPS)	5
Pemeriksaan Kesihatan	8
Portal Dalam Talian	8

BAHAGIAN B (akan diuji semasa Ujian Teori Asas)

TANDA DAN ISYARAT

Tanda-tanda Wajib	9
Tanda-tanda Larangan	11
Tanda-tanda Amaran	14
Tanda-tanda Pengawalan	19
Tanda-tanda Maklumat	21
Tanda-tanda Lintasan Pejalan Kaki	24
Tanda-tanda Trafik Untuk Terowong	25
Tanda-tanda Untuk Basikal	26
Tanda-tanda Arah	27
Sistem Pemantauan Dan Khidmat Nasihat Lebu Raya (EMAS)	29
Tanda-tanda Kemudahan	34
Penanda Kenderaan	34
Tanda-tanda Jalan Raya Biasa	35
Anak Panah Arah	43
Penanda Anak Panah Bercantum	43
Isyarat (Lampu Trafik)	44
Isyarat (Di Jalan raya)	46
Isyarat Daripada Pegawai Polis	47
Isyarat Tangan	49

PERATURAN DAN PENGAWALAN LALU LINTAS

Peraturan Mengikut-Kiri	50
Disiplin Di Lorong	50
Memotong	50
Menghalang Jalan	52
Had Laju	52
Peraturan 'Beri Laluan' Di Persimpangan Jalan	52
Bulatan	53
Memandu Di Lebu Raya	54
Persimpangan Kotak Kuning	54
Pusingan-U	56
Berhenti Dan Meletak Kenderaan	56
Tali Pinggang Keledar	57
Lampu	57
Alkohol	58
Kenderaan Barangan Ringan	58

Teori asas Memandu diterbitkan oleh
Polis Trafik Singapura.

Tiada bahagian daripada terbitan ini boleh diterbitkan semula, disimpan dalam sebuah sistem dapatan semula, atau disiarkan dalam sebarang bentuk atau dengan sebarang cara, elektronik, mekanikal, fotokopi, rakaman atau cara lain, tanpa mendapat kebenaran terlebih dahulu daripada penerbit.

Polis Trafik Singapura

10 Ubi Avenue 3
Singapore 408865
T (65) 6547 0000
F (65) 6547 4900

Diterbitkan secara dalam talian oleh Polis
Trafik

Diterbitkan pada 10.10.2024

Nota: Maklumat yang terkandung dalam buku panduan ini adalah tepat semasa diterbitkan. Calon-calon dinasihatkan supaya melungsur laluan web TP di <https://www.police.gov.sg> & laluan web LTA di <https://www.lta.gov.sg> untuk mendapatkan maklumat terkini.

KANDUNGAN

Had Ketinggian	59
Penggunaan Telefon Bimbit Semasa Memandu	59
TATA KELAKUAN DI JALAN RAYA	
Memulakan Perjalanan	60
Cermin Dan Isyarat	60
Sepanjang Masa Pemanduan	60
Mengikut Di Belakang	60
Jarak Keselamatan Ketika Mengekor	60
Peraturan 'Dua Saat'	61
Jarak Berhenti	61
Mengundur	62
Keselamatan Pejalan Kaki Dan Penunggang Basikal	62
Kenderaan Kecemasan	62
Keselamatan Pemanduan Am	62
Teknik Memandu dengan Selamat(Teknik Pemanduan Defensif)	65
Berhenti Dan Bergerak Di Persimpangan Lampu Isyarat	70
Layak Di Jalanan	71
BAHAGIAN DAN KAWALAN KERETA	
Pandangan Hadapan/Pandangan Belakang	72
Panel Instrumen (Papan Pemuka)	73
Nama Pelbagai Kawalan Memandu	73
ZON KERJA	
Pengguna Jalan Raya Di Zon Kerja	74
Tanda-tanda Zon Kerja	74
MEMANDU DALAM ZON KHAS	
Keselamatan Zon Sekolah	76
Memandu Dalam Zon Sekolah	76
Keselamatan Zon Perak	76
Memandu Di Zon Perak	76
MEMANDU DALAM TEROWONG	
Peraturan-peraturan Memandu Harian	77
KENDERAAN BERAUTONOMI	
Pengenalan	78
Bagaimana untuk mengenali Kenderaan Berautonomi dalam percubaan?	78
MOTORSIKAL ELEKTRIK	
Pengenalan	79
Ciri-ciri Motorsikal Elektrik	79
Kategori Kelas Lesen	79
Menyusuaikan Dengan Motorsikal Elektrik	79
BAHAGIAN C (MAKLUMAT BERGUNA)	
MELETAK KENDERAAN DI TEMPAT LETAK KERETA	80
URA/HDB	
PENGUNAAN LORONG DAN PESANAN BERUBAH-UBAH (LUS)	
Tanda-Tanda Penggunaan Lorong Dan Pesanan Berubah-ubah (LUS)	83
Kemudahan Kecemasan (Terowong)	83
Tatacara Kecemasan/ Kejadian (Terowong)	84
PEMANDUAN EKO: CARA-CARA MENJIMATKAN BAHAN API DAN MEMELIHARA ALAM SEKITAR	
Pengenalan	86
Apakah Pemanduan Eko?	86
Cara Menerapkan Pemanduan Eko	86
LANGKAH-LANGKAH KESELAMATAN UNTUK MENGELAKKAN KECURIAN/ DARIPADA KENDERAAN BERMOTOR	
Pengenalan	88
Motosikal	88
Kereta	88
Am	88
RANGKA KERJA PENTING BAGI TUNTUTAN KEMALANGAN (MCF)	89

BAHAGIAN A

LESEN-LESEN MEMANDU

PENGENALAN

Buku panduan “Teori Asas Memandu” adalah bacaan penting untuk semua pengguna jalan raya di Singapura, yang terdiri daripada pejalan kaki, penunggang basikal, penunggang motosikal dan pemandu. Ia meliputi kanun Lebuh Raya, yang termasuk peraturan lalu lintas, pengawalan lalu lintas, tanda-tanda dan isyarat lalu lintas, dan ia bertujuan untuk mendidik dan menggalakkan keselamatan jalan raya bagi setiap pengguna jalan raya. Kebanyakan peraturan dan pengawalan dalam kanun adalah keperluan undang-undang, dan jika anda tidak mematuhi, anda akan melakukan kesalahan trafik. Anda boleh dikenakan denda dan diberi mata denda ke atas lesen memandu anda, yang boleh membawa kepada penggantungan atau pembatalan lesen memandu anda, atau anda boleh hilang kelayakan memandu oleh Mahkamah. Mengetahui dan mengamalkan peraturan-peraturan dan pengawalan- pengawalan lalu lintas dalam Kod Lebuh Raya, dengan ketara boleh membantu mengurangkan kadar kemalangan jalan raya, kecederaan dan kematian di jalan-jalan kami.

APAKAH LESEN MEMANDU?

- 1 Lesen memandu adalah dokumen undang-undang yang dikeluarkan oleh Polis Trafik di bawah Akta Lalu Lintas Jalan, yang mengenal pasti pemegang lesen, menyatakan kelas kenderaan yang pemandu boleh pandu secara sah dan menyatakan apa-apa sekatan atau syarat sebagaimana yang terpakai serta tempoh yang mana lesen itu adalah sah, jika berkenaan.

KECERGASAN UNTUK MEMANDU

- 2 Untuk melayakkan diri bagi lesen memandu untuk memandu atau menunggang kenderaan motor di jalan raya di Singapura, pemohon:
 - (i) Mestilah sekurang-kurangnya 18 tahun;
 - (ii) Perlu lulus ujian kelayakan memandu;
 - (iii) Mestilah tidak mengalami gangguan mental;
 - (iv) Mestilah tidak mengalami epilepsi;
 - (v) Mesti tidak bertanggung kepada serangan secara tiba-tiba pening atau pengsan;
 - (vi) Mesti dapat membaca pada jarak 25 meter (dengan bantuan cermin mata, jika dipakai) satu siri 6 huruf dan angka berwarna putih pada latar belakang hitam yang bersaiz dan susunan sama seperti yang ditetapkan untuk tanda pengenalan bagi sesuatu kenderaan bermotor; dan
 - (vii) Mesti dapat membezakan warna merah, jingga dan hijau dari jarak 25 meter.

KELAS-KELAS LESEN MEMANDU

- 3 Jadual berikut merupakan senarai kelas-kelas lesen memandu yang dibenarkan oleh Polis Trafik di bawah undang-undang.

	PENERANGAN	KELAYAKAN
Kelas 1	Kenderaan orang cacat dengan berat tanpa muatan tidak melebihi 250 kg dan direka dan dibina khusus, dan bukan semata-mata disesuaikan, untuk kegunaan orang yang mengalami kecacatan fizikal atau hilang upaya dan digunakan semata- mata oleh orang-orang tersebut.	Orang yang uzur dan tidak berdaya atau mereka yang mengalami kecacatan fizikal atau hilang upaya yang berumur 18 tahun ke atas.
Kelas 2B	Motosikal dengan kekuatan enjin tidak melebihi 200 c.c., atau motosikal yang digerakkan oleh motor elektrik dengan pengeluaran kuasa tidak melebihi 15kw dan didaftarkan sebagai motosikal.	Berusia sekurang-kurangnya 18 tahun.
Kelas 2A	Motosikal dengan kekuatan enjin antara 201 c.c. dan 400 c.c dan motorsikal yang digerakkan oleh motor elektrik dengan pengeluaran kuasa antara 15.1kw dan 25kw.	Memiliki Lesen Berkelayakan kelas 2B sekurang-kurangnya satu tahun.
Kelas 2	Motosikal dengan kekuatan enjin melebihi 400 c.c. dan motorsikal yang digerakkan oleh motor elektrik dengan pengeluaran kuasa melebihi 25kw.	Memiliki Lesen Berkelayakan kelas 2A sekurang-kurangnya satu tahun.
Kelas 3	Kenderaan bermotor dengan berat tanpa muatan tidak melebihi 3000 kg dan tidak lebih daripada 7 penumpang, tidak termasuk pemandu; dan motor traktor / kenderaan dengan berat tanpa muatan tidak melebihi 2500 kg.	Berusia sekurang-kurangnya 18 tahun.
Kelas 3A	Kenderaan bermotor tanpa pedal klac (auto) dengan berat tanpa muatan tidak melebihi 3000 kg dengan tidak lebih daripada 7 penumpang, tidak termasuk pemandu; dan motor traktor / kenderaan tanpa pedal klac dengan berat tanpa muatan tidak melebihi 2500 kg.	Berusia sekurang-kurangnya 18 tahun.
Kelas 3C	Kenderaan bermotor yang direka khas dan disesuaikan untuk membawa tidak lebih daripada 7 penumpang (tidak termasuk pemandu) dan berat tanpa muatan tidak melebihi 3000 kg sahaja.	Permit Kerja dan pemegang Pas-S hanya perlu lulus Ujian Teori Asas untuk menukar lesen memandu asing mereka untuk membolehkan memandu semua kenderaan Kelas 3 kecuali untuk kenderaan barangan ringan, van mini dan bas kecil.

Kelas 3CA	Kenderaan bermotor tanpa pedal klac (auto) dengan berat tanpa muatan tidak melebihi 3000 kg dan tidak lebih daripada 7 penumpang, tidak termasuk pemandu.	Lesen Kelas 3CA diperkenalkan kepada pemandu baru yang hanya mahu memandu kenderaan Kelas 3C automatik.
------------------	---	---

BAHAGIAN A

LESEN-LESEN MEMANDU

Kelas 4A	Omnibus - Untuk kenderaan perkhidmatan awam yang digunakan ke atas perkhidmatan berjadual dan penumpang dikenakan bayaran berasingan dan tambang yang berbeza.	Berusia sekurang-kurangnya 21 tahun dan memiliki Lesen Berkelayakan kelas 3.
Kelas 4	Kenderaan bermotor berat dengan berat tanpa muatan melebihi 2500 kg dan direka khas untuk membawa muatan atau penumpang; dan traktor motor dengan berat tanpa muatan di antara 2500 kg dan 7250 kg.	Berusia sekurang-kurangnya 21 tahun dan memiliki Lesen Berkelayakan kelas 3.
Kelas 5	Kenderaan bermotor dengan berat tanpa muatan melebihi 7250 kg dan tidak direka untuk membawa apa-apa muatan.	Berusia sekurang-kurangnya 21 tahun dan memiliki Lesen Berkelayakan kelas 4.

UJIAN KELAYAKAN MEMANDU

- 4 Pemohon untuk kelas lesen baru mesti lulus ujian kebolehan memandu, yang merangkumi teori dan/atau ujian amali memandu/menunggang:
 - (a) **Ujian Teori Asas (BTT)**
Ujian Teori Asas (BTT) direka untuk menguji pengetahuan anda mengenai peraturan-peraturan lalu lintas, pengawalan-pengawalan lalu lintas, tanda-tanda dan isyarat-isyarat lalu lintas serta keselamatan am jalan raya. Kurikulum pengujian BTT secara meluas dibincangkan dalam buku panduan bertajuk “Buku Panduan Rasmi - Teori Asas Memandu” dan semua pelajar memandu dan penunggang mesti lulus BTT sebelum mereka layak untuk meneruskan mengambil ujian teori lanjutan, iaitu Ujian Teori Akhir (FTT) atau Ujian Teori Menunggang (RTT).
 - (b) **Ujian Teori Akhir (FTT)**
Setelah lulus BTT, dan jika anda mahu mendapatkan lesen memandu kereta (Kelas 3 atau 3A), anda mesti lulus FTT sebelum anda boleh mengambil Ujian Amali Memandu. FTT bertujuan untuk menguji pengetahuan anda tentang hal-hal keselamatan memandu dan cara-cara memandu yang betul, serta interaksi anda dengan pengguna jalan raya yang lain semasa memandu di jalan raya. Setelah anda lulus FTT, anda dikehendaki lulus Ujian Amali Memandu dalam tempoh dua tahun, jika gagal, anda perlu mengambil ujian ulangan FTT sebelum anda boleh memohon untuk Ujian Amali Memandu yang lain. Kurikulum pengujian FTT secara meluas dibincangkan dalam buku panduan bertajuk “Buku Panduan Rasmi - Teori Akhir Memandu”.
 - (c) **Ujian Teori Menunggang (RTT)**
Setelah lulus BTT, dan jika anda mahu untuk mendapatkan lesen memandu motosikal (Kelas 2B), anda mesti lulus RTT sebelum anda boleh mengambil Ujian Amali Menunggang. RTT bertujuan untuk menguji pengetahuan anda tentang aspek-aspek keselamatan menunggang dan teknik-teknik menunggang yang betul, serta interaksi anda dengan pengguna jalan raya yang lain semasa menunggang di jalan raya. Setelah anda telah lulus RTT, anda dikehendaki lulus Ujian Amali Menunggang dalam tempoh satu tahun, jika gagal, anda perlu mengambil semula dan lulus RTT anda sekali lagi sebelum anda boleh memohon Ujian Amali Menunggang yang lain.
 - (d) **Ujian Memandu / Menunggang Amali**
Ujian Memandu / Menunggang Amali akan dikendalikan oleh Juru-uji Memandu yang dilantik oleh Polis Trafik. Anda mesti menyediakan kenderaan bermotor yang sesuai untuk ujian itu, dalam keadaan mekanikal yang baik dan diinsuranskan sewajarnya terhadap risiko pihak ketiga.
- 5 Untuk menempah dan mengambil ujian teori atau amali memandu / menunggang, pemohon mestilah memenuhi syarat-syarat kelayakan berikut semasa tarikh tempahan atau tarikh pemohon mengambil ujian:
 - (a) Pemohon tidak mengumpul lebih daripada 12 mata denda;
 - (b) Pemohon bukan di bawah penggantungan atau pembatalan Mahkamah atau bukan dalam tempoh satu tahun dari tarikh pembatalan lesen memandunya;
 - (c) Pemohon bukan dalam siasatan polis; dan
 - (d) Pemohon tidak melakukan 2 atau lebih kesalahan gagal mempamerkan tanda yang membezakan (mis. Plat Percubaan) semasa tempoh percubaannya sebagai pemandu baru untuk kelas lesen memandu barunya yang lain.

LESEN MEMANDU SEMENTARA (PDL)

- 6 Setelah lulus BTT, anda boleh memohon Lesen Memandu Sementara (PDL) untuk mula belajar memandu atau menunggang di jalan raya dengan jurulatih memandu anda. PDL sah selama 2 tahun dari tarikh pemberian dan boleh diperbaharui seterusnya bagi setiap 2 tahun.
- 7 Sebagai pemegang PDL, anda hendaklah mempamerkan dua plat persegi ‘L’ 18 cm, dalam kedudukan mudah dilihat di depan dan belakang kenderaan anda semasa pelajaran memandu dan ujian memandu anda, serta hendaklah diinsuranskan terhadap risiko pihak ketiga, semasa ujian memandu dan pelajaran memandu anda. Anda hanya boleh memandu di bawah pengawasan jurulatih memandu berlesen anda atau jurulatih memandu sekolah memandu.
- 8 Untuk memohon PDL, pemohon perlu memenuhi syarat-syarat kelayakan berikut semasa tarikh permohonan:
 - (a) Pemohon tidak mengumpul lebih daripada 12 mata denda;
 - (b) Pemohon telah lulus BTT;
 - (c) Pemohon mesti dapat membaca pada jarak 25 meter (dengan bantuan cermin mata, jika dipakai) satu siri 6 huruf dan angka berwarna putih pada latar belakang hitam yang bersaiz dan susunan sama seperti yang ditetapkan untuk tanda pengenalan bagi sesuatu kenderaan bermotor; dan
 - (d) Mesti dapat membezakan warna merah, jingga dan hijau dari jarak 25 meter.

BAHAGIAN A

LESEN-LESEN MEMANDU

TEMPOH SAH LESEN MEMANDU

- 9 Jika anda warganegara Singapura atau Penduduk Tetap, lesen memandu anda sah untuk seumur hidup. Walau bagaimanapun, jika anda seorang warga asing dan pemegang pas kerja yang diberikan oleh Kementerian Tenaga Manusia (sebagai contoh: Pas Pekerjaan, Pas-S, Permit Kerja, Pas Tanggungan yang dikeluarkan dengan sekatan untuk tempoh pemohon tinggal di Singapura), lesen memandu hanya sah untuk tempoh sehingga 5 tahun.

PEMANDU 'BARU'

- 10 Pemandu baru merupakan pemandu motokar yang memegang kelas baru lesen memandu kurang daripada setahun dari tarikh pemberian lesen. Mereka harus berada di bawah tempoh percubaan selama setahun dari tarikh pemberian lesen memandu baru kepada mereka.
- 11 Semasa tempoh percubaan satu tahun, semua pemandu baru Kelas 2B, Kelas 3/3A dan Kelas 3C/3CA dikehendaki memaparkannya yang membezakan (iaitu Plat Percubaan) pada bahagian depan dan belakang kenderaan mereka ketika memandu.

Bagi kenderaan bermotor Kelas 2B, Plat Percubaan perlu dipaparkan:

- (a) di atas atau di bawah lampu depan; dan
- (b) di atas atau di bawah plat lesen belakang.

Bagi kenderaan bermotor Kelas 3, 3A, 3C & 3CA yang dibina dengan cermin depan dan belakang, Plat Percubaan hendaklah dipaparkan;

- (a) pada bahagian kanan atas cermin depan; dan
- (b) pada bahagian kanan atas cermin belakang, seperti yang dilihat dari bahagian luar kenderaan;



Plat Percubaan

- 12 Mereka yang gagal memaparkan Plat Percubaan akan didenda. Pesalah berulang dengan sekurang-kurangnya 2 kesalahan gagal memaparkan Plat Percubaan dalam tempoh percubaan satu tahun, lesen mereka akan dibatalkan.

Pemandu baru yang mengumpul 13 atau lebih mata denda semasa tempoh percubaan satu tahun, lesen mereka juga akan dibatalkan.

SISTEM MATA PENINGKATAN PEMANDU (DIPS)

- 13 Sistem mata denda Singapura, dinamakan Sistem Mata Peningkatan Pemandu (DIPS), telah diperkenalkan pada 1 Mac 1983.
- 14 DIPS direka untuk mengenal pasti dan memulihkan pemandu ingkar melalui sistem ganjaran dan hukuman. Pemandu motokar yang ingkar dengan demikian digalakkan memperbaiki tingkah laku memandu di jalan raya dengan insentif untuk memansuhkan mata denda dan rekod penggantungan sebelumnya serta keringanan tempoh penggantungan.

Ciri-ciri Utama DIPS

Penggantungan Lesen Memandu

Pemandu Baru atau Percubaan

- 15 Bagi pemandu baru di bawah satu tahun percubaan dari tarikh pemberian lesen memandu, lesen memandu barunya akan dibatalkan menjadi tidak sah apabila pemandu itu mengumpul 13 atau lebih mata denda dalam tempoh percubaannya. Pemegang lesen perlu mengambil semula semua ujian memandu yang perlu (bertulis dan amali) untuk mendapatkan semula lesen memandu/menunghang dan hanya boleh mengambil semula ujian memandu satu tahun selepas pembatalan tersebut dilaksanakan.

Pemandu Bukan Percubaan

- 16 Bagi pemandu yang tidak mempunyai rekod penggantungan sebelumnya dengan Polis Trafik, jika dia telah mengumpul 24 atau lebih mata denda dalam tempoh 24 bulan berturut-turut, lesen memandunya boleh digantung untuk penggantungan Pertama selama 12 minggu.
- 17 Bagi pemandu yang mempunyai rekod-rekod penggantungan sebelumnya dengan Polis Trafik, jika dia telah mengumpul 12 atau lebih mata denda dalam tempoh 12 bulan berturut-turut, lesen memandunya boleh digantung untuk penggantungan berikutnya.
- 18 Untuk penggantungan berikutnya selepas penggantungan Pertama, tempoh penggantungan adalah:
- (a) penggantungan ke-2 : 24 minggu;
 - (b) penggantungan ke-3 : 1 tahun;
 - (c) penggantungan ke-4 : 2 tahun; dan
 - (d) penggantungan ke-5 (dan seterusnya) : 3 tahun.

- 19 Jika tempoh penggantungan berlaku selama setahun atau lebih (iaitu penggantungan ke-3 dan selanjutnya), lesen memandu akan dibatalkan dan menjadi tidak sah. Pemegang lesen perlu mengambil semula semua ujian memandu yang diperlukan (teori dan praktikal) untuk mendapatkan semula lesen untuk memandu / menunghang. Polis Trafik mengambil pendirian tegas terhadap pemandu-pemandu yang melakukan kesalahan trafik atau memandu semasa di bawah penggantungan atau setelah lesen dibatalkan..

- 20 Para pemandu yang ingin membuat rayuan bagi kesalahan trafik mereka hanya boleh berbuat demikian dalam talian, melalui Portal e-Rayuan Polis Trafik. Rayuan bagi kesalahan trafik hanya akan dipertimbangkan atas faktor peringan, seperti kecemasan perubatan, dan mesti disokong oleh bukti bertulis yang berkaitan. Rayuan berulang tanpa bukti baru tidak akan dipertimbangkan.

BAHAGIAN A

LESEN-LESEN MEMANDU

- 21 Pemandu yang bertanggung bagi penggantungan 1 dan 2 akan ditawarkan kursus latihan semula untuk memperbaiki tingkah laku memandu mereka. Jika mereka mengambil dan lulus kursus latihan semula, mereka akan diberikan keringanan atas tempoh penggantungan mereka:
- Bagi penggantungan Pertama, tempoh penggantungan akan dikurangkan daripada 12 minggu hingga 4 minggu. Jika tiada kesalahan trafik yang membawa kepada penggantungan Pertama mereka terlibat dalam kemalangan jalan raya, tempoh penggantungan mereka akan dikurangkan lagi kepada 1 minggu; dan
 - Bagi penggantungan ke-2, ia akan dikurangkan daripada 24 minggu kepada 12 minggu.
- 22 Tidak ada tawaran kursus latihan semula dan remisi untuk penggantungan ke-3 dan berikutnya.
- 23 Sepanjang tempoh penggantungan, lesen memandu fotokad pemegang lesen mesti diserahkan kepada Polis trafik. Bagi penggantungan Pertama dan ke-2, lesen memandu fotokad pemegang lesen akan dikembalikan kepada pemandu apabila tamat tempoh penggantungan.

Jadual berikut meringkaskan peraturan-peraturan penggantungan di bawah DIPS bagi pemandu yang bukan dalam tempoh percubaan.

Tahap Penggantungan	Kriteria Penggantungan	Tempoh Penggantungan	Keringanan Maksimum Dibenarkan	Baki Tempoh Penggantungan Selepas Latihan Semula
Penggantungan Pertama	24 mata atau lebih dalam tempoh 24 bulan	12 minggu	8 minggu (selepas lulus latihan semula)	4 minggu ATAU 1 minggu (Jika tiada kesalahan lalu lintas yang menyebabkan penggantungan Pertama telah terlibat dalam kemalangan jalan raya)
Penggantungan ke-2	12 mata atau lebih dalam tempoh 12 bulan	24 minggu	12 minggu (selepas lulus latihan semula)	12 minggu
Penggantungan ke-3	12 mata atau lebih dalam tempoh 12 bulan	12 bulan	0	12 bulan (Lesen dibatalkan)
Penggantungan ke-4	12 mata atau lebih dalam tempoh 12 bulan	24 bulan	0	24 bulan (Lesen dibatalkan)
Penggantungan ke-5 dan ke atas	12 mata atau lebih dalam tempoh 12 bulan	36 bulan	0	36 bulan (Lesen dibatalkan)

Pelbagai Notis Mata Denda yang Berkumpul

- 24 Pemandu akan dimaklumkan dan dikemas kini kedudukan mata denda mereka selepas melakukan setiap kesalahan yang diberikan mata denda. Tujuan surat ini adalah untuk memberi amaran awal kepada pemegang lesen supaya memperbaiki tingkah laku mereka ketika memandu, dan menggalakkan mereka agar terus kekal bebas kesalahan selama 12 bulan supaya mata denda mereka dapat dihapuskan. Jika tidak, mereka akan menghadapi akibat penggantungan.

Habuan/Insentif Untuk Memandu dengan Tata Cara Yang Baik

- 25 Pemegang lesen yang berjaya mengekalkan tempoh 12 bulan tanpa sebarang kesalahan dari tarikh akhir kesalahan yang telah dilakukan, maka seluruh mata denda yang terdahulu akan dikeluarkan dari rekodnya.
- 26 Pemegang lesen yang berjaya mengekalkan tempoh 24 bulan tanpa sebarang kesalahan dari tarikh luput penggantungan, rekod-rekod penggantungan juga akan dikeluarkan. Dia dianggap sama seperti pemandu yang belum pernah ada rekod penggantungan sebelumnya.
- 27 Pemandu motokar dengan rekod memandu bersih yang berterusan sepanjang tempoh tiga tahun akan menikmati diskaun terhadap dan ke atas Bonus Tanpa Tuntutan biasa apabila mereka memperbarui polisi insurans dengan syarikat-syarikat insurans yang mengambil bahagian. Mereka mesti juga tidak pernah membuat apa-apa tuntutan ke atas insurans kenderaan mereka sejak tiga tahun yang lalu.
- 28 Orang awam boleh menyemak status lesen memandu seseorang pemandu dan mata denda yang terkumpul melalui e-Perkhidmatan Polis Republik Singapura di www.police.gov.sg/e-services.

Senarai kesalahan-kesalahan Berjadual Di Bawah DIPS

29 Di bawah DIPS, mata denda diberikan untuk senarai kesalahan-kesalahan berjadual berikut dibawah Peraturan-peraturan Lalu Lintas Jalan Raya (DIPS).

BAHAGIAN A LESEN-LESEN MEMANDU

S/No.	Kesalahan-kesalahan Dilakukan	MataDenda
1	Membawa pembonceng berlebihan atau membawa pembonceng duduk tidak mengangkang	3
2	Penunggang gagal memakai, atau memakai secara tidak selamat, topi keledar pelindung di kepalanya	3
3	Mengingkari arahan-arahan lalu lintas pegawai-pegawai polis, kakitangan Pihak Berkuasa atau pegawai-pegawai keselamatan yang terlibat mengawal selia lalu lintas	3
4	Membawa muatan yang tidak diikat dengan selamat	3
5	Menggunakan tayar dengan lapisan atau kord rangka terdedah	3
6	Pemandu gagal memakai tali pinggang keledar	3
7	Meletak kenderaan seiring kenderaan lain	3
8	Meletak kenderaan di dalam lintasan pejalan kaki	3
9	Berhenti di sebuah kawasan terkawal garis hitam putih (atau lebih dikenali sebagai persimpangan hitam putih)	3
10	Pemandu gagal memastikan setiap penumpang memakai tali pinggang keledar	3
11	Menggunakan kenderaan bermotor bagi orang berketinggian di bawah 1.35 meter yang merupakan penumpang dan tidak kemaskan dengan selamat menggunakan penyekat kanak-kanak yang diluluskan atau tali pinggang tempat duduk penahan badan	3
12	Meletak Kenderaan di dalam Zon Mata Denda Tidak Boleh Meletak Kenderaan	3
13	Berhenti di dalam Zon Mata Denda Tidak Boleh Berhenti	3
14	Kegagalan mengisi setiap tempat duduk penumpang dalam kabin pemandu, atau mana-mana kabin tambahan atau ruang tertutup disediakan untuk penumpang atau barangan dan bersebelahan dengan atau lanjutan daripada kabin untuk pemandu, sebelum membawa mana-mana orang di daripada terbuka kenderaan dek barangan	3
Denda : Kenderaan Ringan: \$150; Kenderaan Berat : \$200		
15	Melebihi had laju kenderaan sebanyak 1 hingga 20 kilometer sejam	4
16	Melebihi had laju jalan sebanyak 1 hingga 20 kilometer sejam	4
17	Kegagalan memberi laluan kepada kenderaan dari arah bertentangan di persimpangan terkawal	4
18	Kegagalan memberi laluan di persimpangan tidak terkawal	4
19	Kegagalan memberi laluan di persimpangan	4
20	Kegagalan memberi laluan di bulatan	4
21	Melintas di garisan putih berkembar	4
22	Melintas di pembahagi jalan	4
23	Menghalang aliran trafik	4
24	Kesalahan beratur apabila membelok kiri atau ke kanan	4
25	Gagal memberi laluan kepada ambulans, jentera bomba atau kenderaan polis	4
26	Memandu sambil membawa muatan pada kenderaan bermotor dengan cara yang berbahaya	4
27	Berhenti di bahu jalan atau di ambang lebuh raya	4
28	Berhenti atau terus berehat dalam perjalanan pengangkutan lebuh raya	4
Denda : kenderaan Ringan: \$150; kenderaan Berat : \$200		
29	Melebihi had laju kenderaan sebanyak 21 hingga 30 kilometer sejam	6
30	Melebihi had laju jalan sebanyak 21 hingga 30 kilometer sejam	6
31	Memandu di bahu jalan lebuh raya	6
32	Gagal untuk mengikat atau memasang barangan dengan selamat pada kenderaan barangan untuk mengelakkan ia jatuh daripada kenderaan	6
33	Kesalahan-kesalahan yang dilakukan oleh pemandu motokar di lintasan pejalan kaki	6
34	Memandu atau menunggang menentang arus trafik seperti ditunjukkan oleh tanda lalu lintas	6
35	Pemanduan cuai	6
36	Membawa penumpang dengan kenderaan bermotor atau treler dengan cara yang berbahaya	6
37	Mengundur tidak perlu di sepanjang lebuh raya	6
38	Kegagalan mematuhi had ketinggian 1.1 meter bagi orang-orang yang dibawa di atas dek terbuka kenderaan barangan	6
39	Membawa penumpang apabila jelas lantai ruang dek terbuka kenderaan barangan yang tersedia bagi setiap penumpang tidak mencukupi	6
Denda : kenderaan Ringan: \$200; kenderaan Berat : \$250		
40	Melebihi had laju kenderaan sebanyak 31 hingga 40 kilometer sejam	8
41	Melebihi had laju jalan sebanyak 31 hingga 40 kilometer sejam	8
Denda : kenderaan Ringan: \$300; kenderaan Berat : \$400		
42	Memandu kurang teliti dan pertimbangan munasabah terhadap pengguna jalan raya lain	9
43	Membawa penumpang dengan kenderaan barangan dengan cara yang berbahaya	9
Denda : kenderaan Ringan: \$300; kenderaan Berat : \$400		
44	Melebihi had laju kenderaan sebanyak 41 hingga 50 kilometer sejam	12
45	Melebihi had laju jalan sebanyak 41 hingga 50 kilometer sejam	12
Pesalah akan didakwa di mahkamah		
46	Kegagalan mematuhi lampu isyarat	12
Denda : kenderaan Ringan: \$400; kenderaan Berat : \$500		
47	Penggunaan telefon bimbit semasa memandu	12
Kesalahan pertama: Denda tidak melebihi \$1000 atau penjara sehingga 6 bulan atau kedua-duanya		
Kesalahan ke-2 dan seterusnya: Denda tidak melebihi \$2000 atau penjara sehingga 12 bulan atau kedua-duanya		
48	Melebihi had laju kenderaan sebanyak 51 hingga 60 kilometer sejam	18
49	Melebihi had laju jalan sebanyak 51 hingga 60 kilometer sejam	18
Pesalah akan didakwa di mahkamah		
50	Melebihi had laju kenderaan hingga 60 kilometer sejam	24

51	Melebihi had laju jalan hingga 60 kilometer sejam	24
52	Memandu melulu atau berbahaya	24
Pesalah akan didakwa di mahkamah		

BAHAGIAN A

LESEN-LESEN MEMANDU

PEMERIKSAANKESIHATAN

30 Setelah mencapai had umur yang ditetapkan, semua pemegang lesen tertakluk di bawah undang-undang untuk menjalani pemeriksaan Kesihatan untuk mengesahkan kecergasan mereka untuk memandu bagi mengesahkan lesen memandu mereka untuk terus memandu:

(a) **Lesen Memandu Kels 2B, 2A, 2, 3, 3A, 3C dan 3CA**

Lesen memandu kelas 2B, 2A, 2, 3, 3A, 3C dan 3CA (yang mana berkenaan) akan menjaditidak sah apabila pemegang mencapai umur 65 tahun, melainkan jika pemegang itu diakui sihat secara jasmani dan mental untuk memandu oleh **pengamal perubatan Singapura yang berdaftar** setiap 3 tahun dari umur 65 tahun (mis. 65, 68, 71, 74 dll).

(b) **Lesen Memandu Kelas 4A, 4 dan 5**

Lesen memandu Kelas 4A, 4 dan 5 akan menjadi tidak sah apabila pemegang mencapai umur:

- (a) pemegang disahkan sihat dari segi fizikal dan mental untuk memandu oleh **pengamal perubatan Singapura yang berdaftar** setiap tahun dari umur 65 tahun hingga umur 74 tahun; dan
- (b) pemegang telah lulus Ujian Kecekapan Memandu di pusat ujian memandu.

PORTAL DALAM TALIAN

31 Untuk maklumat lanjut mengenai memandu di Singapura dan keselamatan am jalan raya, anda digalakkan merujuk kepada laman-laman berkaitan yang berikut::

(a) **Polis Republik Singapura**

<https://www.police.gov.sg/Advisories/Traffic/Traffic-Matters>

(b) **Majlis Keselamatan Jalan Raya Singapura**

<https://srsc.org.sg>

(c) **Sistem Maklumat Data Pemandu & Pertanyaan Elektronik (EDDIES)**

<https://www.police.gov.sg/e-services>

(d) **One.Motoring**

<https://onemotoring.lta.gov.sg>

32 Untuk maklumat mengenai memandu di luar negara dan permohonan Permit Memandu Antarabangsa (IDP), anda boleh merujuk pada laman web berikut:

(a) **Persatuan Automobil Singapura (AAS)**

<https://www.aas.com.sg>

BAHAGIAN B

(akan diuji semasa Ujian Teori Asas)

TANDA & ISYARAT

33 Tanda-tanda isyarat trafik didirikan untuk 2 tujuan utama:

- (a) Untuk mengawal selia pergerakan trafik.
- (b) Untuk memberi amaran dan memaklumkan kepada pengguna jalan raya mengenai sebarang bahaya atau memberi maklumat yang berguna.

TANDA-TANDA WAJIB

34 Ini adalah tanda-tanda wajib dan akan menjadi kesalahan jika tidak mematuhi.



Belok kanan sahaja



Belok kiri sahaja



Ke hadapan sahaja



Belok kanan di hadapan



Belok kiri di hadapan



Ikut kiri



Lalu lintas berpisah
(Kenderaan boleh melalui kedua-dua
belah)



Berhenti

(Berhenti sebelum garisan putih. Beri laluan kepada trafik dari kanan dan kiri)



Berhenti untuk kanak-kanak menyeberang jalan



Berikan laluan

(Perlahankan kenderaan. Berhenti jika perlu. Berikan laluan kepada lalu lintas di jalan utama)



Belok Ke Kiri Ketika Lampu Merah

- Berhenti di lampu merah
- Berikan laluan untuk pejalan kaki melintas di persimpangan
- Berikan laluan untuk trafik yang menghampiri dari kanan
- Teruskan perjalanan apabila telah memastikan selamat berbuat demikian

TANDA-TANDA LARANGAN

35 Kegagalan mematuhi tanda-tanda ini merupakan kesalahan.



**Tidak dibenarkan masuk
untuk semua kenderaan**



Jangan berhenti



Jangan menunggu
(Kenderaan boleh berhenti untuk
membenarkan penumpang naik atau
turun sahaja)



No Loading/Unloading
Weekdays 12.30 pm - 2.00 pm
4.00 pm - 6.00 pm
Saturday 12.00 noon - 2.00 pm

**Jangan menunggu dan Jangan memunggah
muatan pada waktu yang dinyatakan**



Jangan belok kanan



Jangan belok kiri



Had lebar

(Tanda ini melarang kemasukan kenderaan dengan lebar melebihi 2.3 m. Angka pada tanda boleh diubah untuk menunjukkan sekatan lebar yang berbeza)



Had ketinggian (Tanda ini melarang kemasukan kenderaan dengan ketinggian melebihi 4.5m. Angka pada tanda boleh diubah untuk menunjukkan sekatan tinggi yang berbeza. Sesiapa yang memandu kenderaan dengan ketinggian keseluruhan melebihi 4.5m tanpa pengiring polis adalah kelakuan yang salah)



Had berat (Tanda ini melarang kemasukan kenderaan dengan berat muatan atau tanpa muatan melebihi 10 tan. Angka pada tanda boleh diubah untuk menunjukkan berat yang berbeza. Sesiapa yang memandu kenderaan dengan berat muatan atau tanpa muatan melebihi 10 tan tanpa pengiring polis adalah kelakuan yang salah)



Had laju
(Jangan melebihi 40 km/j)



Had laju
(Jangan melebihi 50 km/j)



Had laju
(Jangan melebihi 60 km/j)



Had laju
(Jangan melebihi 70 km/j)



Had laju
(Jangan melebihi 80 km/j)



Had laju
(Jangan melebihi 90 km/j)



Jangan membunyikan hon
(Kecuali untuk mencegah kemalangan)



Jangan memotong



Tidak dibenarkan masuk untuk lori



Tidak dibenarkan masuk untuk kenderaan dengan gandar (axles) 3 atau lebih



Tidak dibenarkan masuk untuk motosikal



Tidak dibenarkan masuk untuk motosikal dan basikal

TANDA-TANDA AMARAN

36 Lebih berhati-hati, perlahan-kenderaan apabila anda mendekati tanda-tanda ini.



Selekoh kanan
(Perlahan-kenderaan. Ikut kiri.
Jangan memotong, membuat pusingan-
U atau meletak kenderaan anda)



Selekoh kiri
(Perlahan-kenderaan. Ikut kiri. Jangan
memotong, membuat pusingan-U atau
meletak kenderaan anda)



Siri-siri selekoh (bersiri)
(Perlahan-kenderaan. Ikut kiri.
Jangan memotong, membuat pusingan-
U atau meletak kenderaan anda)



Persimpangan silang
(Perlahan-kenderaan. Berhati-hati
dengan trafik yang menghampiri
persimpangan)



Persimpangan T
(Perlahan-kenderaan. Beri laluan
kepada trafik dari kanan dan kiri)



Jalan sisipan
(Perlahan-kenderaan. Berhati-hati
dengan kenderaan dari arah kanan)



Jalan sisipan
(Perlahankan kenderaan. Berhati-hati dengan kenderaan dari arah kiri)



Persimpangan 'Y'
(Perlahankan kenderaan. Berhati-hati dengan kenderaan yang menyusur masuk dari arah kanan dan kiri)



Persimpangan 'Y'
(Perlahankan kenderaan. Berhati-hati dengan kemasukan trafik dari kanan)



Persimpangan 'Y'
(Perlahankan kenderaan. Berhati-hati dengan kemasukan trafik dari kiri)



Trafik bergabung
(Perlahankan kenderaan. Berhati-hati dengan kemasukan trafik dari kiri)



Persimpangan berperingkat
(Perlahankan kenderaan. Berhati-hati dengan kenderaan dari arah kanan dan kiri)



Trafik dua hala di hadapan
(Perlahankan kenderaan. Ikut kiri. Berhati-hati dengan trafik dari arah bertentangan)



Trafik dua hala merentasi laluan kenderaan sehalu
(Perlahankan kenderaan. Berhati-hati dengan trafik dari arah kanan dan kiri)



Penggabungan laluan
(Perlahankan kenderaan. Berhati-hati dengan trafik yang bergabung dari arah kanan atau kiri)



Jalan raya menyempit pada satu bahagian
(Perlahankan kenderaan. Jangan memotong, buat pusingan-U atau meletak kenderaan anda)



Jalan raya menyempit di kedua-dua bahagian
(Perlahankan kenderaan. Jangan memotong, membuat pusingan-U atau meletak kenderaan anda)



Dwi-laluan kenderaan berakhir
(Perlahankan kenderaan. Ikut kiri. Berhati-hati dengan trafik dari arah bertentangan)



Bulatan
(Perlahankan kenderaan. Berhenti jika perlu. Beri laluan kepada lalu lintas di kanan)



Lampu isyarat di hadapan
(Perlahankan kenderaan. Berhati-hati dengan lampu isyarat yang bertukar)



Lintasan pejalan kaki di hadapan
(Perlahankan kenderaan. Berhenti untuk pejalan kaki menyeberangi di tempat menyeberang)



Zon Bayaran Elektronik Jalan Raya di hadapan
(Bayar caj penggunaan jalan raya apabila memasuki zon tersebut semasa waktu larangan)



Lebuhraya di hadapan
(Beberapa jenis kenderaan dilarang daripada menggunakan lebuhraya)



Tanda kenderaan rosak
(Untuk diletakkan sekurang-kurangnya 20 meter di belakang kenderaan)



Jalan licin
(Perlahankan kenderaan. Pandu dengan berhati-hati)



Lintasan kereta api berpagar
(Perlahankan kenderaan. Awas! Pintu pagar ditutup)



Lintasan kereta api tidak berpagar
(Perlahankan kenderaan. Berhati-hati dengan kereta api yang menghampiri)



Jalan tidak rata
(Perlahankan kenderaan. Ikut kiri. Jangan memotong)



Bonggol jalan di hadapan
(Perlahankan kenderaan. Ikut kiri. Jangan memotong)



Bukit curam menaik
(Ikut kiri. Tukar ke gear lebih rendah. Jangan memotong, membuat pusingan-U atau meletak kenderaan anda)



Bukit curam menurun
(Ikut kiri. Tukar ke gear lebih rendah. Jangan memotong, membuat pusingan-U atau meletak kenderaan anda)



Jalan yang menuju ke penghujung pelabuhan, tebing sungai atau laut
(Perlahankan kenderaan. Berhati-hati dengan jalan yang berakhir di hadapan)

BAHAGIAN B
TANDA & ISYARAT

Tanda-tanda Amaran



Haiwan
(Perlahankan kenderaan. Berhati-hati dengan haiwan)



Pesawat terbang rendah di hadapan
(Awas dengan bunyi bisung secara tiba-tiba dari pesawat terbang rendah)



Lintasan zebra berbonggol
(Perlahankan kenderaan. Berhenti untuk pejalan kaki melintasi lintasan zebra berbonggol)



Pejalan kaki warga tua atau orang kurang upaya
(Perlahankan kenderaan, Berhati-hati dengan pejalan kaki orang tua atau orang kurang upaya yang menyeberangi jalan)



Kanak-kanak
(Perlahankan kenderaan. Berhati-hati dengan kanak-kanak yang melintasi jalan)



Zon sekolah bermula
(Perlahankan kenderaan dan berhati-hati dengan kanak-kanak yang berjalan atau melintas jalan)



Pusingan-U di hadapan
(Pusingan-U di hadapan untuk kenderaan)



Pusingan-U di hadapan (Dari arah bertentangan)
(Berhati-hati dengan kenderaan membuat pusingan-U dari arah bertentangan)



Zon sekolah, 40km/j bila lampu berkelip
(Jangan melebihi 40km/j bila lampu kuning jingga berkelip bersilih ganti)



Pejalan kaki di jalan di hadapan
(Perlahankan kenderaan. Awas pejalan kaki Melintas jalan di hadapan)



Permulaan Zon Perak
(Perlahankan kenderaan dan perhatikan pejalan kaki warga emas yang melintas jalan di hadapan. Kenderaan tidak boleh bergerak melebihi had laju yang ditetapkan seperti yang dinyatakan dalam tanda had laju yang dilampirkan)

TANDA-TANDA PENGAWALAN

37 Tanda-tanda ini mengatur pergerakan lalu lintas.



Mula kurangkan kelajuan



Pandu dalam lingkungan had laju



Ikut kiri. Jangan menggunakan lorong paling kanan kecuali apabila memotong



Perlahankan kenderaan dan berhati-hati dengan kerja jalan raya di hadapan



Perlahankan kenderaan dan beri laluan apabila trafik bercantum pada satu lorong



Perlahan dan bersedia pada lencongan jalan di hadapan



Lencongan ke arah yang ditunjukkan



Trafik sehala
(Kenderaan boleh belok kanan atau kiri)



Lencongan tajam
(Perlahankan kenderaan dan pandu ke arah yang ditunjukkan)



Halangan
(Perlahankan kenderaan dan memandu dengan berhati-hati)



Jalan sehala
(Jalan sehala bermula dari tanda ini)



Tanda jalan membelok
(Perlahankan kenderaan dan memandu dengan berhati-hati di selekoh)

TANDA-TANDA MAKLUMAT

38 Tanda-tanda ini memberikan maklumat yang berguna kepada pemandu motokar.



Jalan mati

(Jalan di sebelah kanan tidak membawa kepada jalan yang lain)



Jalan mati

(Jalan berakhir dengan jarak pendek)



'Terminus' dengan 'Terminal'
(Untuk bas sahaja)

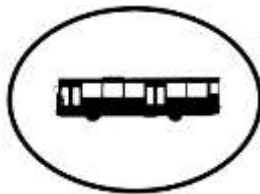

Perhentian bas

(Jangan meletak kenderaan atau berhenti dalam jarak 9 meter dari hentian bas atau dalam ruang bas kecuali omnibus)



Untuk teksi sahaja



Untuk teksi sahaja



Lorong bas

(Kenderaan selain daripada semua bas tidak dibenarkan menggunakan lorong ini semasa waktu terhad)



Waktu Lorong Bas Sepenuh Hari
(Ditandakan oleh Garisan Kuning dan Merah Berterusan)



Kamera lampu merah di hadapan
Bersedia untuk berhenti apabila lampu isyarat bertukar menjadi "Jingga"

Waktu Lorong Bas Normal
(Ditandakan oleh Garisan Kuning Berterusan)



Kemudahan pusingan-U di hadapan
(Kenderaan boleh membuat pusingan-U selepas tanda)



Tanda pusingan-U dengan sekatan berat kenderaan
(Pusingan-U di hadapan bagi kenderaan tidak melebihi had berat seperti dinyatakan pada tanda)



Tiga lorong membelok hadapan
(Berikan isyarat dan menyusur ke laluan yang betul)



Petak Keutamaan Bas
(Dikenali juga sebagai Wajib Beri Laluan kepada Bas)
(Perlahankan kenderaan pada tanda jalan Segi tiga Beri Laluan pertama dan berhati-hati dengan bas yang keluar dari ruang. Berhenti sebelum garisan Beri Laluan dan berikan laluan kepada bas yang sedang menunggu untuk meninggalkan ruang. Jangan tunggu dalam Kotak kuning Beri Laluan Bas)



Beri laluan kepada bas yang keluar.
(Perlahankan kenderaan. Berikan laluan kepada bas keluar dari ruang bas)



Empat lorong menunggu di hadapan
(Kenderaan yang menunggu boleh mengambil mana-manaempat lorong menunggu. Berhenti untuk pejalan kaki melintas jalan)



Belok kiri sahaja dan lorong belok kiri berkongsi di hadapan (Biasanya di sepanjang lebuh raya)
(Berikan isyarat dan menyusur ke lorong yang betul)



Permulaan lebuh raya
(Kenderaan hendaklah mematuhi Peraturan-peraturan Lebuh Raya selepas ini)



Lebuh raya berakhir
(Kenderaan perlu memperlakukan dan pemandu mengikut had kelajuan jalan)



Tempat berteduh untuk motosikal ketika hujan



Sebarang kenderaan yang diletak di kawasan ini mungkin ditarik



Waktu kendalian lampu isyarat lalu lintas
(Lampu isyarat lalu lintas tidak dikendalikan pada masa-masa yang dinyatakan)

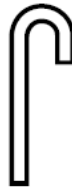

Tongkat putih
(Perlahankan kenderaan. Berhenti jika perlu untuk memberi laluan kepada orang-orang buta melintas jalan)

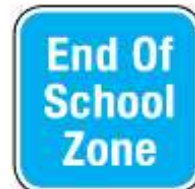

Zon sekolah berakhir



Zon perak berakhir



Sebarang kenderaan yang diletakkan di kawasan ini mungkin dikunci roda



Jalur mengawal kelajuan di hadapan
(Perlahankan kenderaan)



Kamera Penguatkuasaan Meletak Kenderaan

TANDA-TANDA LINTASAN PEJALAN KAKI

39 Pejalan kaki harus mematuhi tanda-tanda ini apabila melintasi jalan.



Laluan atas pejalan kaki



Laluan bawah pejalan kaki



Laluan khas pejalan kaki



Isyarat pejalan kaki 'Orang Merah'
(Jangan melintas)



Isyarat pejalan kaki 'Orang Hijau'
(Anda boleh melintas tetapi jangan mula melintas apabila lampu berkelip)



Pemasa pengiraan detik
(Menunjukkan baki masa (dalam bentuk saat) untuk pejalan kaki melintas jalan)



Larangan pejalan kaki melintas
(Dengan tanda-tanda ini, pejalan kaki mesti menggunakan lintasan yang ditetapkan apabila melintas jalan)

TANDA-TANDA TRAFIK UNTUK TEROWONG

40 Lalu lintas yang menggunakan terowong harus memberi perhatian dan mematuhi tanda-tanda ini.



Terowong Di Hadapan
(Sepanjang jalan di hadapan terdapat terowong)



Kenderaan yang membawa bahan/muatan merbahaya tidak dibenarkan masuk ke dalam terowong



Nyalakan lampu dan hidupkan radio (Tempatan/BBC)



Anak Panah HIJAU
menunjukkan bahawa lorong dibuka untuk kegunaan



Silang JINGGA BERKELIP
adalah isyarat amaran untuk menunjukkan kemungkinan adanya halangan di hadapan walaupun lorong dibuka kepada kenderaan. Pemandu mesti memandu perlahan dan bersedia untuk menukar lorong



Silang MERAH
menunjukkan bahawa lorong ditutup kepada lalu lintas

TANDA-TANDA UNTUK BASIKAL

41 Penunggang basikal perlu mematuhi tanda-tanda ini.



Basikal tidak dibenarkan masuk



Perhentian basikal



Pejalan kaki dan basikal tidak dibenarkan masuk



Tidak dibenarkan meletak basikal



Tanda ini melarang menunggang basikal (cth. beca, basikal roda tiga dan basikal) melepasi batas yang ditandakan.



Penunggang Basikal Di Hadapan



Basikal Melintas

Tip-tip Keselamatan Jalan Raya Untuk Penunggang Basikal

Peraturan dan Garis Panduan untuk Penunggang Basikal Kumpulan-kumpulan berbasikal di jalan raya tidak boleh melebihi kepanjangan maksimum 5 basikal, iaitu 5 penunggang basikal dalam satu barisan, atau 10 penunggang basikal apabila menunggang dua barisan seiringan (di mana dibenarkan berbuat demikian).

Basikal

- (a) Harus dihidupkan lampu putih depan dan lampu merah belakang atau pemantul cahaya apabila berbasikal pada waktu gelap.
- (b) Tempat duduk yang selamat harus dipasangkan untuk pembonceng di bawah umur 12 tahun.
- (c) Sentiasa patuhi lampu isyarat.
- (d) Berbasikal mengikut aliran lalu lintas apabila di jalan raya.
- (e) Topi keledar pelindung harus dipakai semasa menunggang di jalan raya.
- (f) Jangan berbasikal di lebuh raya, terowong-terowong di jalan raya dan jejambat-jejambat tertentu di mana basikal dilarang.
- (g) Basikal harus dilengkapi dengan sekurang-kurangnya satu brek tangan yang berfungsi.
- (h) Jangan gunakan alat komunikasi mudah alih ketika menunggang.
- (i) Berbasikal dalam satu barisan di jalan raya yang mempunyai satu lorong dan pada waktu operasi laluan bas.
- (j) Pakai pakaian berwarna terang untuk meningkatkan daya penglihatan pemandu kenderaan lain terhadap diri anda.

Basikal Bermotor

- (a) Anda mestilah menunggang basikal bermotor yang diluluskan LTA.
- (b) Umur minimum untuk menunggang basikal bermotor adalah 16 tahun.
- (c) Topi keledar pelindung mesti dipakai semasa menunggang basikal bermotor.
- (d) Basikal bermotor mesti didaftarkan dan dipasang dengan plat nombor belakang.

Penasihat Jenayah

Kunci basikal anda dengan kunci yang kuat, seperti U-lock, apabila ditinggalkan, walaupun hanya untuk masa yang singkat. Sila rujuk kepada www.lta.gov.sg/content/ltaweb/en/walk-cycle-ride/rules-and-code-of-conduct.html untuk mendapatkan maklumat lanjut tentang peraturan dan tatacara untuk menunggang basikal.

TANDA-TANDA ARAH

42 Tanda-tanda arah biasanya berbentuk segi empat tepat dengan latar belakang berwarna hijau. Terdapat dua jenis: Tanda-tanda Arah Lanjutan dan Pengesahan. Tanda-tanda Arah Pengesahan mempunyai bentuk pucuk rebung pada satu hujung untuk menunjukkan arahan.



Tanda Arah Lanjutan



Tanda Arah Pengesahan

43 Pada semua jalan menuju ke destinasi sepanjang lebuh raya, tanda-tanda sama ada:

(a) Huruf-huruf kuning pada latar belakang hijau dengan sempadan kuning, yang akan dimansuhkan;



Tanda Arah Lanjutan



Tanda Arah Pengesahan

ATAU

(b) Huruf putih pada latar belakang hijau, dan tulisan putih yang menunjukkan hala tuju lebuhraya dikelilingi dengan latar belakang biru.



Tanda Arah Lanjutan



Tanda Arah Pengesahan



Tanda Perantaraan



Tanda Gantri/Gerbang



Maklumat tambahan mengenai beberapa tanda arah mempunyai huruf-huruf hitam pada latar belakang putih dengan sempadan hitam. Tanda ini memberi maklumat mengenai jalan yang anda hampiri.

- 44 Pada semua jalan menuju ke hala tuju di sepanjang jalan raya selain daripada lebuhraya, tanda-tanda itu mempunyai huruf putih pada latar belakang hijau dengan sempadan putih.



Tanda Arah Lanjutan



Tanda Arah Pengesahan

SISTEM PEMANTAUAN DAN KHIDMAT NASIHAT LEBUH RAYA (EMAS)

45 Pemandu motokar harus memerhatikan empat jenis papan tanda elektronik ini semasa melakukan perjalanan ke arah dan di sepanjang lebu raya; dan jalan-jalan raya utama yang terpilih.

(a) PAPARAN MASA PERJALANAN (TTD)

Papan tanda nasihat elektronik ini diletakkan di pelbagai pintu masuk yang menuju ke lebu raya. Ia menyediakan anggaran masa perjalanan ke pintu keluar lebu raya yang dipilih, bermula dari tempat pemandu motokar memasuki lebu raya tertentu. Sebagai contoh, jika pemandu motokar memasuki CTE, dia akan melihat TTD seperti yang ditunjukkan di bawah. Anggaran masa perjalanan ke pintu keluar lebu raya Ang Mo Kio Avenue 1 adalah kira-kira 5 minit dari tempat pemandu memasuki CTE.

Anggaran masa perjalanan dipaparkan dalam warna tertentu. Hijau menunjukkan masa perjalanan yang dipaparkan adalah sehingga 50% melebihi masa perjalanan biasa, kuning menunjukkan masa perjalanan yang dipaparkan adalah di antara 50% ke 125% melebihi masa perjalanan biasa dan merah menunjukkan masa perjalanan yang dipaparkan adalah melebihi 125% daripada masa perjalanan biasa.

Pesanan juga dipaparkan pada papan tanda ini berkaitan dengan perkara-perkara yang berlaku di lebu raya. Sebagai contoh, "ACCIDENT" on CTE (SLE)" dipaparkan pada TTD di bawah untuk memaklumkan pengguna jalan raya mengenai kemalangan yang berlaku di CTE mengarah ke SLE.



- Anggaran masa perjalanan ke destinasi
- a) Ke pintu keluar Ang Mo Kio 1 adalah biasa (warna hijau);
 - b) Ke pintu keluar SLE adalah 50% melebihi masa perjalanan biasa (warna kuning); dan
 - c) Ke pintu keluar Woodlands Ave 2 adalah 125% melebihi masa perjalanan biasa (warna merah)

Pintu keluar destinasi / lebu raya yang dipaparkan

Lambang lebu raya menunjukkan perjalanan melalui lebu raya

Dalam TTD di bawah, masa perjalanan dipaparkan dalam satu warna. Teks "ACCIDENT" ditogol dengan "ON CTE (AYE)" untuk memaklumkan pengguna jalan raya mengenai kemalangan yang berlaku di CTE mengarah ke AYE. TTD seperti ini akan dimansuhkan.



(b) PAPARAN MAKLUMAT TRAFIK (TID) DI LEBUH RAYA / JALAN UTAMA YANG TERPILIH

Paparan besar yang terdapat di sepanjang lebu raya dan jalan utama yang terpilih memaparkan maklumat trafik dan bentuk tulisan dan paparan grafik ringkas sehingga tujuh warna. Ia memaklumkan kepada pemandu motokar mengenai keadaan trafik di hadapan. Palang merah menunjukkan lokasi dengan rujukan kepada pintu keluar lebu raya atau nama jalan utama yang dilabelkan. Bar merah berkelip menunjukkan penutupan jalan di hadapan. TID juga mungkin memaparkan maklumat mengenai jenis insiden, lorong yang terjejas, maklumat kesesakan, masa perjalanan atau pesanan khidmat nasihat trafik yang lain.

Sebagai contoh, jika berlaku kemalangan pada ECP dalam arah ke arah Lapangan Terbang antara pintu keluar Bayshore dan Tampines, TID di bawah akan memaklumkan pemandu motokar terlebih dahulu untuk mereka bertindak sewajarnya.

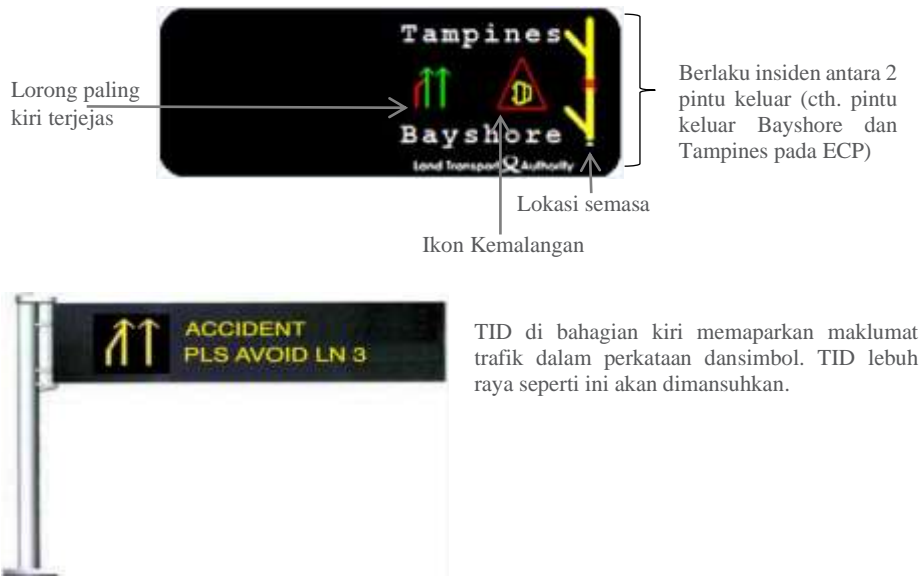

Berikut adalah contoh beberapa senario kejadian lain dan perwakilan grafik pada EMAS TID.

(i) Penutupan jalan di sepanjang lebu raya



(ii) Penutupan jalan di pintu keluar lebu raya



(iii) Berlaku insiden di atas jambat atau laluan bawah di sepanjang jalan utama



(iv) Berlaku insiden di jalan bersebelahan jambat atau laluan bawah di sepanjang jalan utama



(c) PAPARAN TANDA TRAFIK (TSD)

Ini merupakan tanda-tanda lebih kecil yang biasa terdapat pada pembahagi tengah lebuh raya. Simbol trafik dipaparkan untuk menunjukkan keadaan trafik yang buruk atau memberikan arahan kepada pengguna jalan raya untuk menukar lorong.



BAHAGIAN B
TANDA & ISYARAT

TANDA-TANDA EMAS

46 Pemandu motokar juga perlu membiasakan diri dengan kebanyakan simbol trafik yang digunakan pada papan tanda EMAS. Beberapa simbol trafik yang biasa dipaparkan ada disenaraikan di bawah. Di samping itu, lorong dinomborkan mengikut urutan dari lorong laju ke lorong perlahan, tidak termasuk bahu jalan.



Awas

(Perlahankan kenderaan. Pandu dengan berhati-hati. Berwaspada dengan penanda keadaan jalan raya seperti menyapu jalan raya, memangkas pokok, menyiram tanaman, tumpahan, puing atau tidak terdapat tanda lorong di jalan raya)



Kesesakan

(Perlahankan kenderaan. Pandu dengan berhati-hati)



Kemalangan

(Perlahankan kenderaan. Pandu dengan berhati-hati. Berwaspada dengan kenderaan yang berhenti dan pemandu motokar)



Kerosakan Kenderaan

(Perlahankan kenderaan. Pandu dengan berhati-hati. Berwaspada dengan kenderaan rosak dan pemandu motokar)



Kerja-kerja Pembaikan Jalan

(Perlahankan kenderaan. Pandu dengan berhati-hati. Berwaspada dengan aktiviti pembaikan jalan)



Kelajuan Disyorkan

(Pandu pada kelajuan yang disyorkan)



Mesti Keluar

(Lebu raya ditutup di hadapan. Keluar dari lebu raya)



Jalan keluar Ditutup Di Hadapan

(Jalan keluar lebu raya ditutup di hadapan. Gunakan jalan keluar alternatif)



Pengurangan Lorong

(Halangan di lorong 3. Perlahankan kenderaan. Pandu dengan berhati-hati. Bersedia untuk menukar lorong jika perlu)



Pengurangan Lorong

(Halangan di lorong 4. Perlahankan kenderaan. Pandu dengan berhati-hati. Bersedia untuk menukar lorong jika perlu)



Ambulans

(erhati-hati dan berikan laluan kepada ambulans)



Bomba

(erhati-hati dan berikan laluan kepada bomba)

Acronyms	Meanings
AFT	After
BEF	Before
LN	Lane
SH	Shoulder
VEH	Vehicle

Akronim EMAS Biasa



Acara

(Pandu dengan Berhati-hati. Berwaspada dengan acara di jalan raya. Jangkakan kelewatan)



Acara Larian

(Pandu dengan Berhati-hati. Berwaspada dengan acara larian di jalan raya. Jangkakan kelewatan)



Acara Berbasikal

(Pandu dengan Berhati-hati. Berwaspada dengan acara berbasikal di jalan raya. Jangkakan kelewatan)



Belok Kanan & Kiri Sahaja

(Jalan Utama – Melaluilorong ditutup di hadapan)



Dilarang Belok Kiri

(Jalan Utama – Lorong belok kiri ditutup di hadapan)

BAHAGIAN B TANDA & ISYARAT

TANDA-TANDA KEMUDAHAN

47 Tanda-tanda kemudahan memberi maklumat kepada pengguna jalan raya mengenai kemudahan dan arah menuju ke tempat kemudahan. Tanda-tanda ini mempunyai huruf hitam pada latar belakang putih dengan sempadan hitam.



48 Arahan menuju ke tempat-tempat menarik untuk pelancong mempunyai tulisan putih pelbagai bahasa pada latar belakang berwarna coklat dengan sempadan putih, anak panah putih dan gambar.



PENANDA KENDERAAN

49 Kenderaan yang membawa barangan berbahaya dikehendaki memaparkan tanda-tanda maklumat bahaya, cth. BAHAYA- MUDAH TERBAKAR.



50 Kenderaan panjang dikehendaki mempamerkan sekurang-kurangnya 3 penanda reflektif kuning pada setiap sisi kenderaan dan sekurang-kurangnya 1 penanda reflektif merah di belakang kenderaan. Ini adalah supaya ia lebih mudah dilihat oleh pengguna jalan raya lain, terutamanya pada waktu malam..

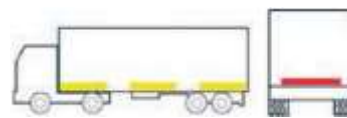

Kenderaan panjang terdiri daripada:

- (a) Kenderaan panjang dengan ukuran panjang melebihi 10 meter;
- (b) Treler dengan ukuran panjang melebihi 5 meter 10 meter; dan
- (c) Kren mudah alih dengan ukuran panjang melebihi 10 meter



(Nota: Kren mudah alih memerlukan pemasangan penanda belakang sahaja).

51 Had laju kenderaan
Bas, kenderaan barangan dan treler dikehendaki memaparkan penandaan menunjukkan kelajuan maksimum dalam kilometer sejam yang kenderaan itu boleh dipandu atau, untuk ditarik di atas jalan bagi treler. Kenderaan sedemikian tidak boleh bergerak lebih laju daripada had laju kenderaan tersebut atau had laju jalan raya yang dipaparkan, yang mana lebih rendah.



TANDA-TANDA JALAN RAYA BIASA

52 Tanda-tanda jalan raya biasa **DI SELURUH** jalan raya.



(a) Garisan Putih Selari Putus-putus

Garis putih selari putus-putus menunjukkan bahawa lalu lintas menghampiri garisan ini perlu memberi laluan kepada lalu lintas di jalan utama.



(b) Garisan Putih Tunggal

Garis putih melintang menunjukkan lalu lintas dikehendaki berhenti dan mesti berhenti hampir dengan dan sebelum garisan ini.



(c) Garis Putih Selari Putus-putus / Padat

Garis putih selari putus-putus / padat (akan di mansuhkan) disertai oleh isyarat pejalan kaki (Orang Hijau / Orang Merah) menunjukkan garis melintas yang ditetapkan. Kenderaan membelok mesti memberi laluan kepada pejalan kaki apabila 'Orang Hijau' dinyalakan.

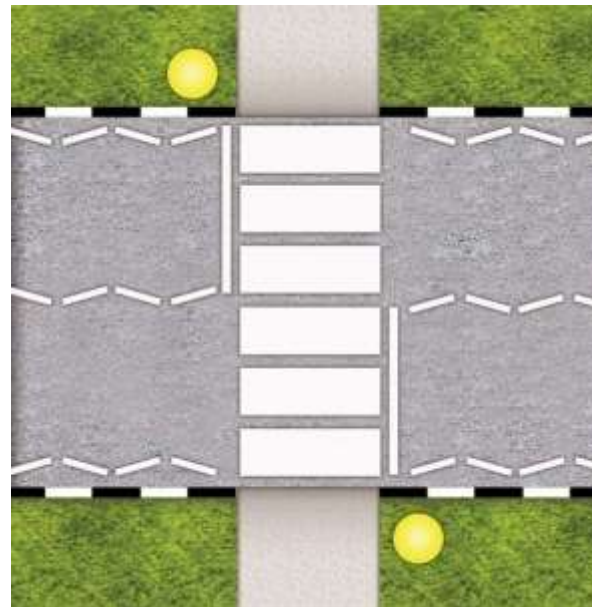

(d) Lintasan Belang

Perlahankan kenderaan dan berhenti jika ada pejalan kaki atau penunggang basikal melintas atau ingin melintas.

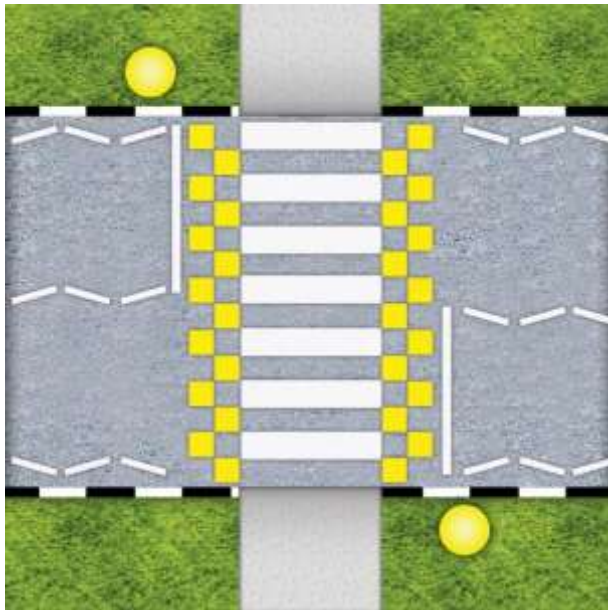

(e) Lintasan Belang Berbonggol

Perlahankan kenderaan dan berhenti jika ada pejalan kaki atau penunggang basikal melintas atau ingin melintas. Berhati-hati dengan bonggol menaik.

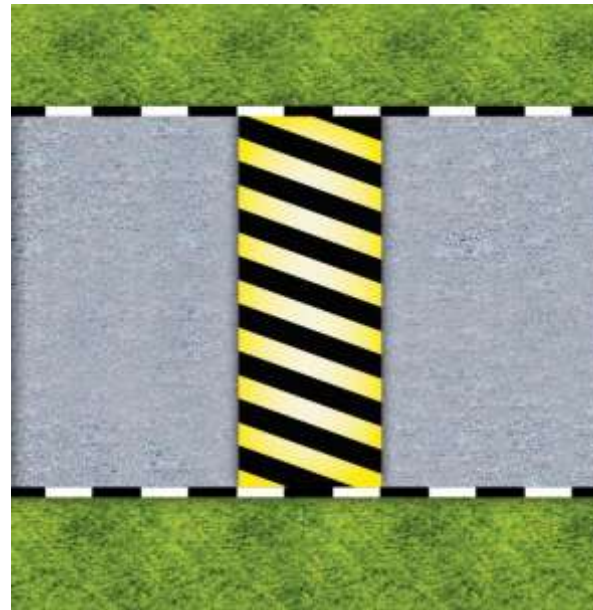

(f) Bonggol di Hadapan

Perlahankan kenderaan.

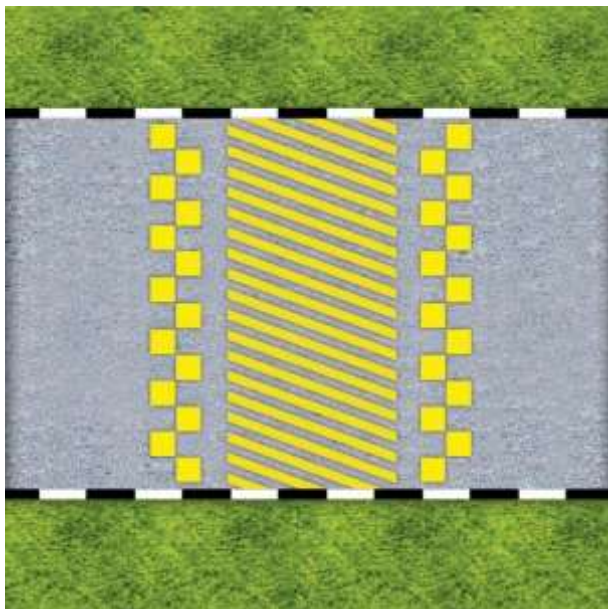

(g) Bonggol Mesra Bas

Perlahankan kenderaan.

53 Tanda-tanda jalan raya biasa **DI SEPANJANG** jalan raya.

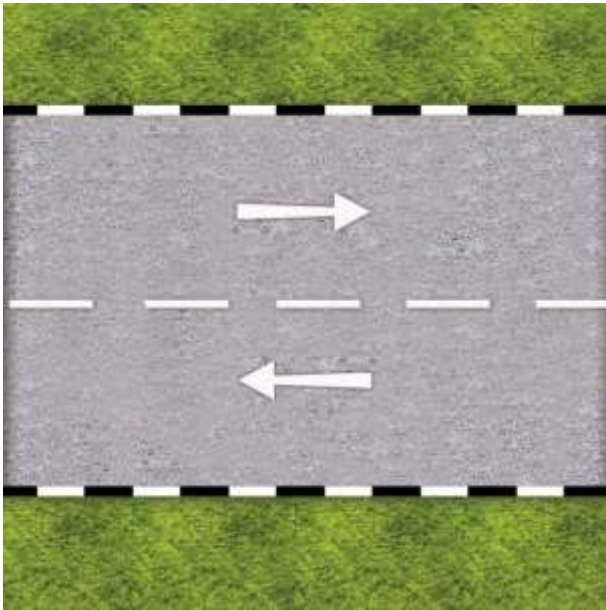

(a) Garisan Putih Putus-putus

Garisan putih putus-putus adalah garis tengah jalan dua hala. Kenderaan hendaklah sentiasa berada di sebelah kiri.

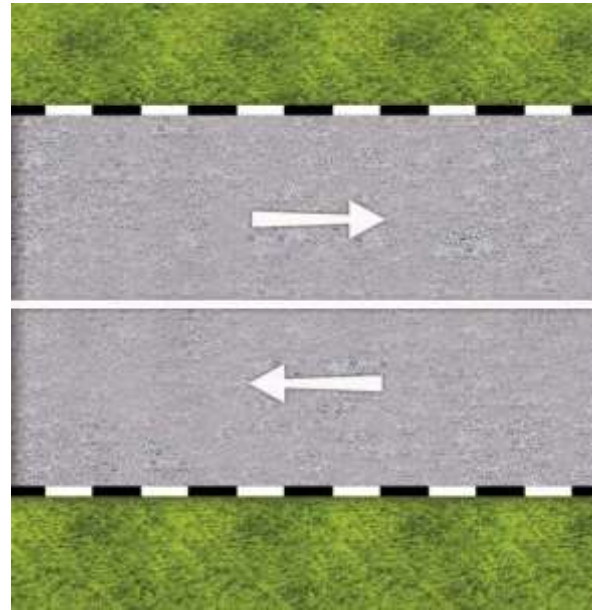

(b) Garisan Putih Berterusan

Garisan putih berterusan adalah garis tengah jalan dua hala. Kenderaan hendaklah sentiasa berada di sebelah kiri. Tidak dibenarkan meletak kenderaan pada kedua-dua belah jalan pada setiap masa.

Pemandu motokar hanya boleh melintasi garis putih berterusan tunggal atau putus-putus apabila mereka melihat jalan di hadapan adalah jelas & selamat untuk berbuat demikian.

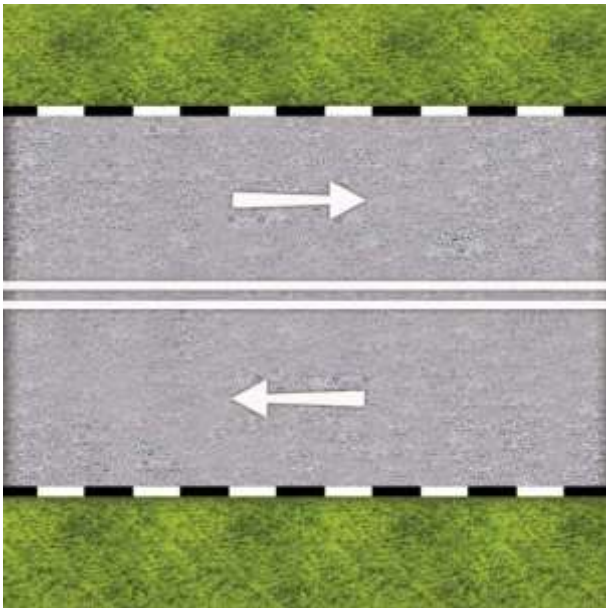

(c) Garis Putih Berkembar Berterusan

Garis putih selari berterusan di tengah-tengah jalan dua hala menunjukkan tidak boleh meletak kenderaan di kedua-dua belah jalan pada setiap masa. Kenderaan juga tidak dibenarkan melintasi garisan-garisan ini.

Bila mana garis putih berkembar berterusan dicat di atas jalan raya untuk mengasingkan pergerakan lalu lintas dalam arah yang bertentangan, anda tidak boleh memotong di garis putih berkembar melainkan jika anda berada sepenuhnya di sebelah kiri garisan tersebut.

Jangan sekali-kali melintasi garisan putih yang berkembar. Tidak dibenarkan membuat pusingan-U di jalan raya di mana garis sedemikian dicat.

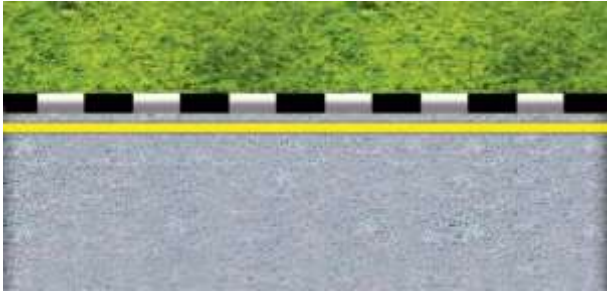

(d) Garisan Kuning Berterusan

Garisan kuning berterusan menandakan tidak boleh meletak kenderaan antara pukul 7.00 pagi hingga 7.00 malam di garisan itu, kecuali pada hari Ahad dan cuti umum.

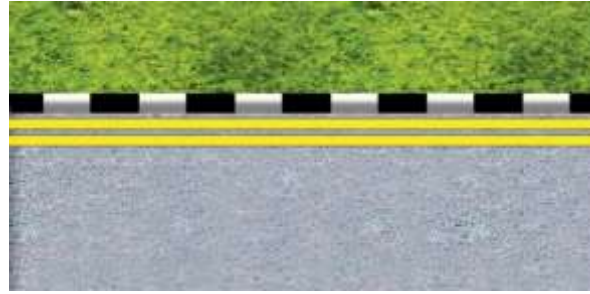

(e) Garis Kuning Berkembar Berterusan

Garisan kuning selari berterusan menandakan tidak boleh meletak kenderaan di garisan itu, kecuali untuk mengambil dan menurunkan penumpang dengan segera.

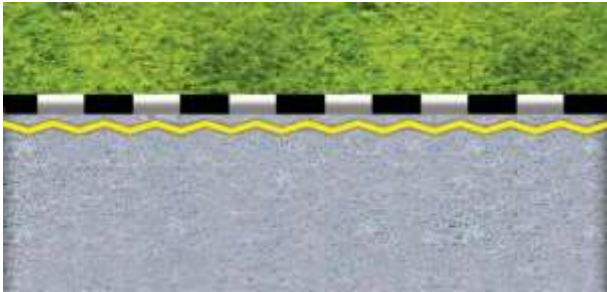

(f) Garisan Kuning Zig-Zag Tunggal

Garisan zig-zag kuning tunggal menandakan Tidak Dibenarkan Meletak kenderaan pada bila-bila masa pada bahagian jalan yang berlukis garis itu, kecuali untuk mengambil dan menurunkan penumpang dengan segera. Melanggar peraturan ini akan diberikan mata denda serta dendanya sekali.

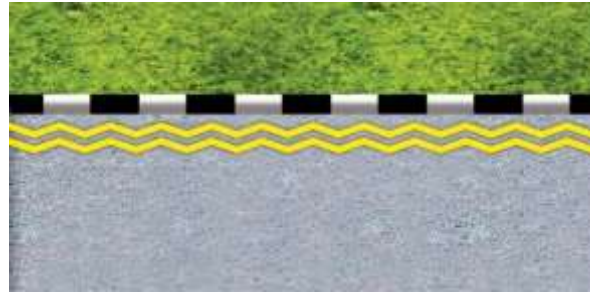

(g) Garisan Kuning Zig-Zag Berkembar

Garisan kuning zig-zag berkembar menandakan Tidak Dibenarkan Berhenti pada bila-bila masa pada bahagian jalan yang berlukis garis itu. Melanggar peraturan ini akan diberikan mata denda serta dendanya sekali.



(h) Garis Putih Putus-putus di Lorong Memecut

Garis putih putus-putus menandakan pinggir jalan yang bersebelahan dengan lorong memecut.



(i) Garis Putih Putus-putus di Lorong Perlahan

Garis putih putus-putus menandakan pinggir jalan yang bersebelahan dengan lorong membelok atau perlahan.

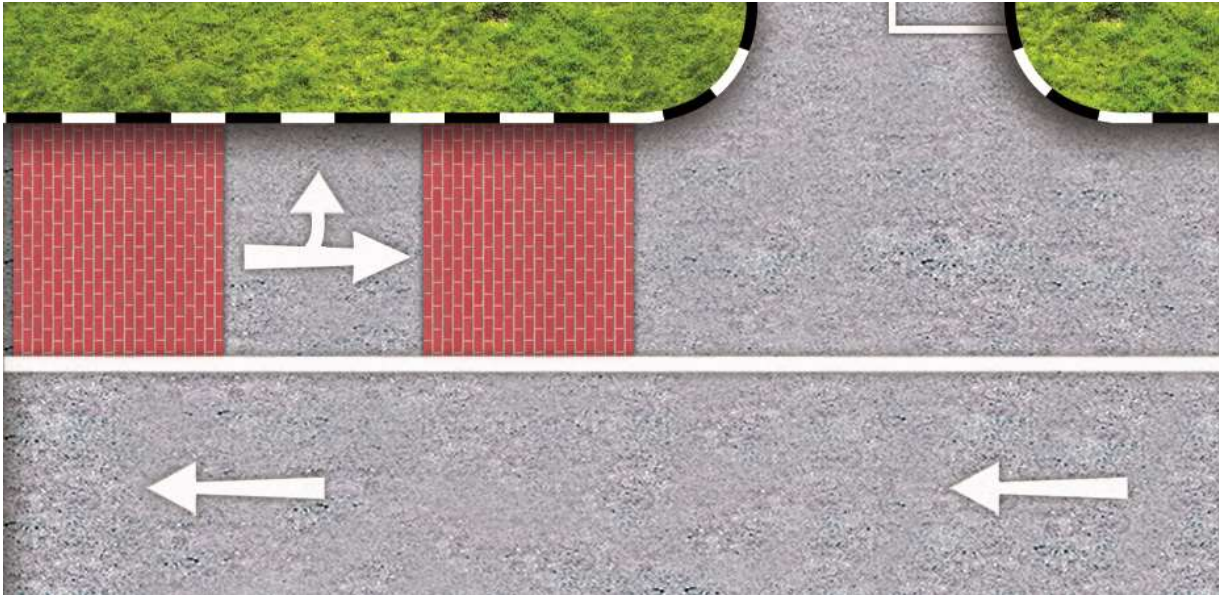

(j) Kawasan Sekolah

Bahagian-bahagian yang berbatu bata merah menunjukkan **kawasan sekolah**. Perlahankan kenderaan dan awas terhadap kanak-kanak di jalan.

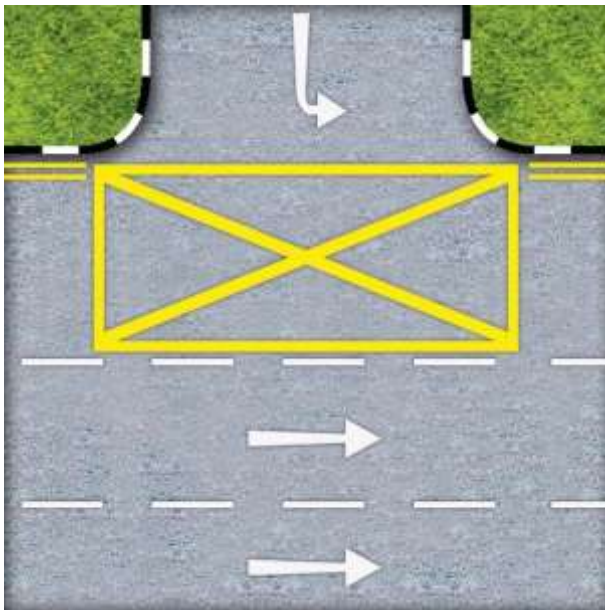

(k) Kotak Kuning

Jangan memandu ke dalam kotak kuning apabila lalu lintas mula berhenti di lorong kiri. Beri laluan kepada kenderaan dari jalan sebelah yang memasuki jalan utama.

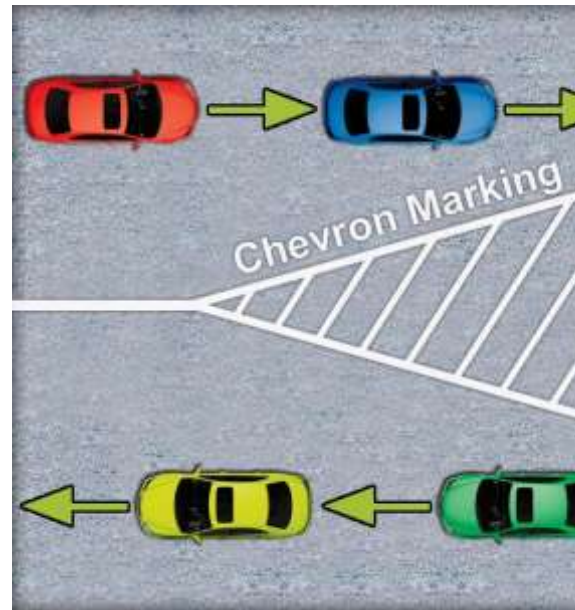

(l) Kawasan Puncak Rebung

Tanda-tanda pucuk rebung menunjukkan aliran lalu lintas. Garisan putih menunjukkan kawasan pucuk rebung. Jangan memandu atau meletak kenderaan di kawasan tersebut.

Lorong-lorong Bas

54 Kenderaan selain daripada omnibus, basikal, perkhidmatan kecemasan dan kenderaan polis tidak dibenarkan menggunakan lorong bas pada waktu-waktu larangan. Bas yang tidak berjadual seperti bas sekolah dan kilang boleh menggunakan lorong bas. Walau bagaimanapun, ia tidak dibenarkan untuk berhenti, mengambil atau menurunkan penumpang di sepanjang lorong bas.

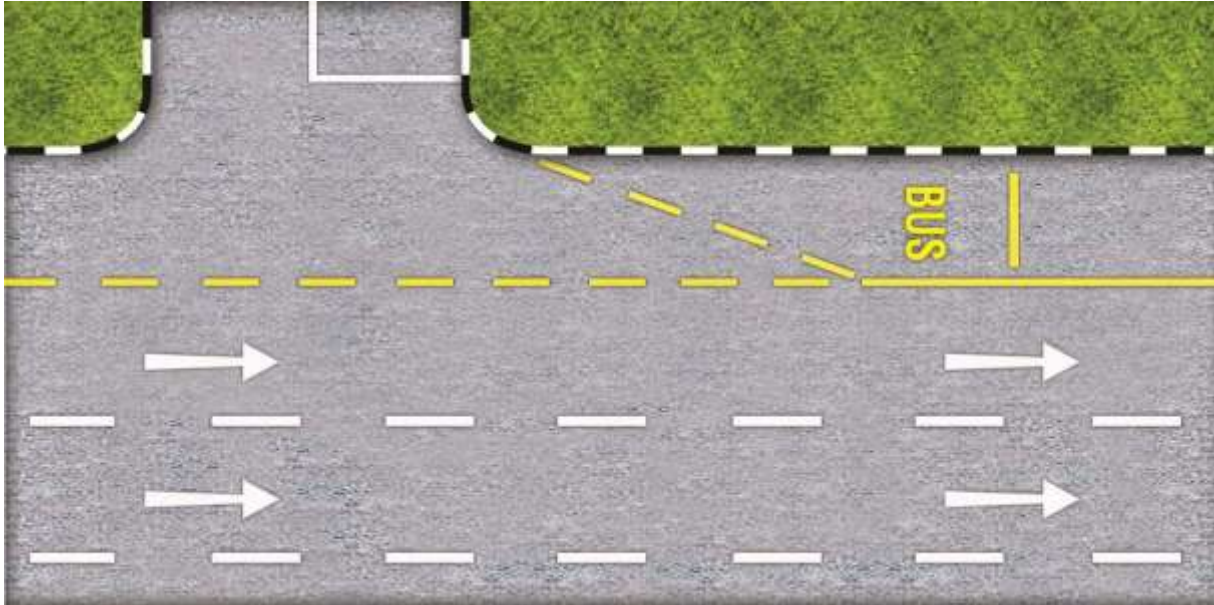

(a) Lorong Bas Biasa

Garis kuning yang berterusan dan garis menyerong pendek berselang menunjukkan lorong bas biasa. Tidak boleh memandu atau meletak kenderaan di lorong bas sepanjang waktu kendalian lorong bas - Isnin hingga Jumaat antara jam: 7.30 pagi hingga 9.30 pagi dan 5.00 petang hingga 8.00 malam, kecuali pada hari Sabtu, Ahad & Cuti Umum. Kenderaan boleh menggunakan lorong bas apabila terdapat garisan kuning putus-putus untuk menukar haluan ke jalan sisi atau daripada jalan sisi ke jalan lorong bas.

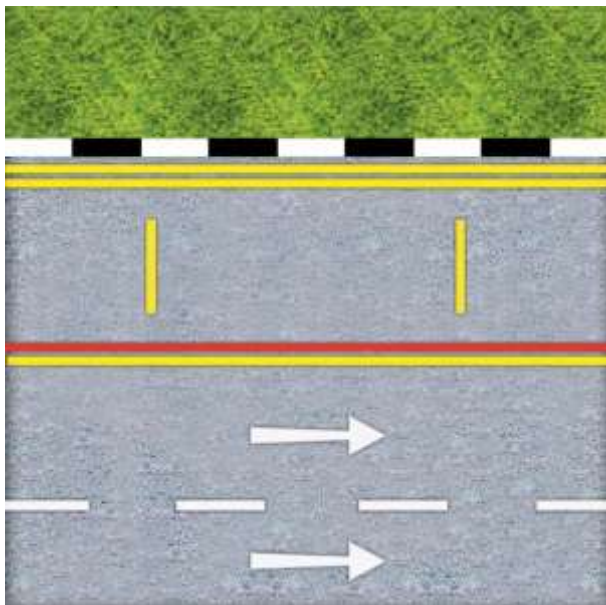

(b) Lorong Bas Sepenuh Hari

Satu garis merah tambahan yang selari dengan garis kuning menunjukkan lorong bas sepenuh hari. Tidak boleh memandu atau meletak kenderaan di lorong bus sepanjang waktu kendalian lorong bus sepenuh hari - Isnin hingga Sabtu antara jam: 7.30 pagi hingga 11.00 malam, kecuali pada hari Ahad & Cuti Umum.



(c) Kotak Keutamaan Bas (juga dikenali sebagai Mandatori Memberikan Laluan Untuk Bas)

Bahagian kuning menunjukkan kawasan wajib memberikan laluan untuk bas. Perlahankan kenderaan dan berhati-hati terhadap bas-bas yang keluar dari ruang bas. Berhenti sebelum garisan memberi laluan dan berikan laluan kepada bas-bas yang keluar dari ruang bas di situ.



(d) Pucuk Rebung Diperjelaskan di Pemisah Perhentian Bas

Kawasan pemisah perhentian bas dicat merah untuk memberi amaran kepada pengguna jalan raya tentang adanya kenderaan yang muncul dari perhentian bas. Jangan memandu atau meletak kenderaan di kawasan pucuk rebung diperjelaskan.

55 Tanda-tanda jalan raya biasa di jalan raya.

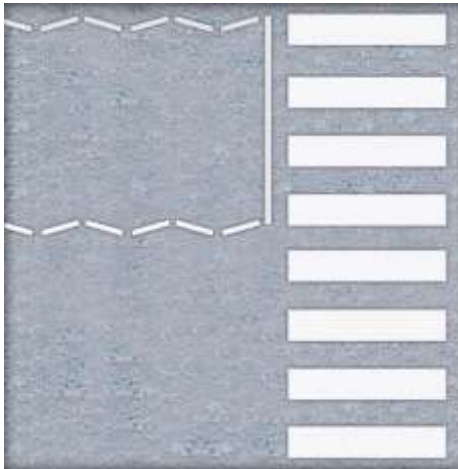

(a) Garis Zig-zag di Sisi Jalan

Garis Zig-zag di sisi jalan memberikan amaran awal tentang adanya Lintasan Pejalan Kaki. Garis zig-zag putih menandakan tidak boleh berhenti pada bila-bila masa di jalan ini. Kenderaan tidak harus memotong atau menunggu di sekitarnya. Pejalan kaki juga dilarang melintas di kawasan zig-zag.

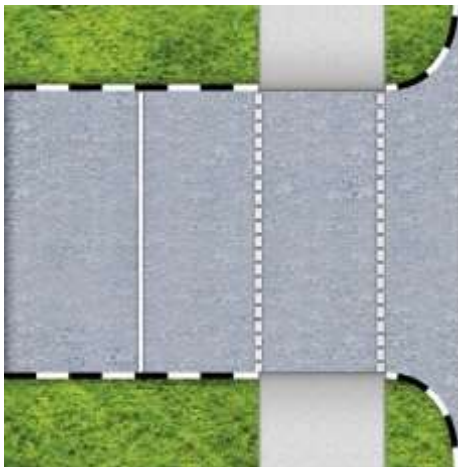

(d) Garis Lintasan Pejalan Kaki Putus-putus

Garisan-garisan ini memberikan perbezaan yang ketara di antara garis lintasan pejalan kaki dengan garis henti untuk penjelasan yang lebih baik bagi ruang pejalan kaki. Pemilik kenderaan perlu mematuhi garis berhenti untuk pejalan kaki melintas.

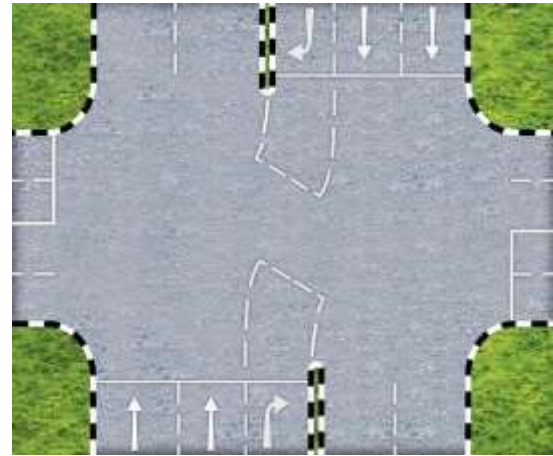

(b) Sesaku Belok Kanan

Kenderaan yang membelok ke kanan di persimpangan jalan perlu tunggu di sesaku sehingga tiada kenderaan untuk menyempurnakan hala tuju.

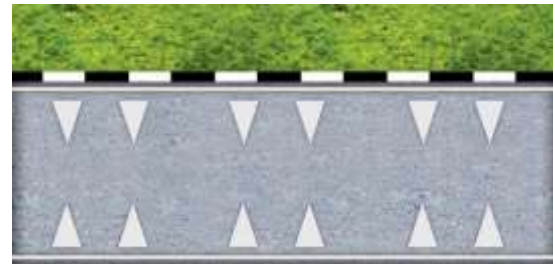

(c) Penanda Menenangkan Trafik

Satu siri penanda segi tiga di tepi jalan untuk mewujudkan pandangan jalan mengecil untuk menggalakkan pemandu supaya memperlahankan kenderaan.



(e) Penanda Lintasan Pejalan Kaki Di Hadapan

Penanda ini memberi amaran kepada pemandu mengenai Lintasan Berbelang di hadapan. Pemandu kenderaan perlu berhati-hati dan memberi laluan kepada pejalan kaki.

BAHAGIAN B
TANDA & ISYARAT

ANAK PANAH ARAH

56 Anda hanya boleh meneruskan dalam arah yang ditunjukkan oleh anak panah.

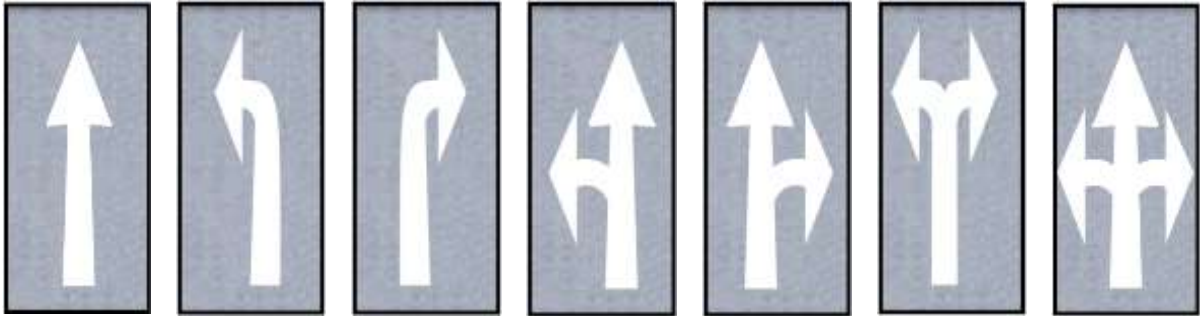

PENANDA ANAK PANAH BERCANTUM

57 Anak panah bercantum dilukis pada jalan raya untuk memberikan amaran awal kepada pemandu motokar bahawa dua lorong lalu lintas akan bergabung menjadi satu lorong lalu lintas. Kenderaan yang berselang daripada dua lorong secara bergantian mempunyai hak laluan menjadi satu lorong.

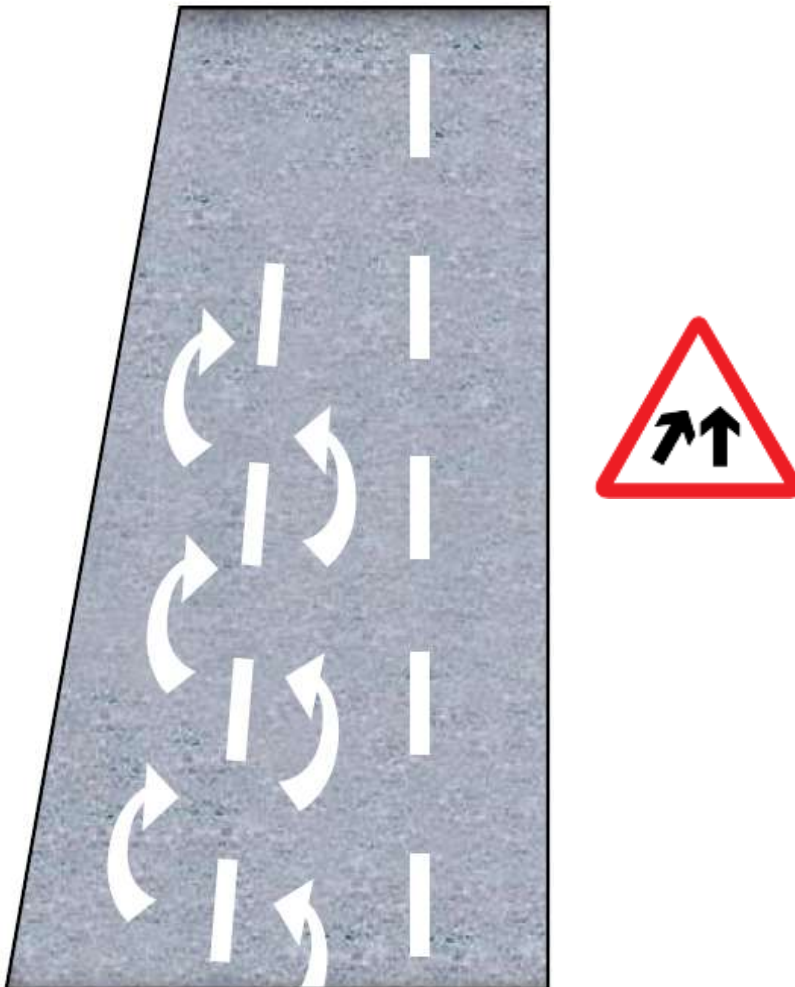

ISYARAT (LAMPU TRAFIK)

58 Lampu Trafik



MERAH

Bermaksud “BERHENTI”.

SEMUA MERAH

Beberapa persimpangan mempunyai satu tempoh SEMUAMERAH untuk keselamatan atau untuk pejalan kaki melintas. Ini bermakna bahawa semua yang menghampiri secara serentak menunjukkan isyarat merah. Jangan mula bergerak sehingga lampu hijau yang berpihak kepada anda muncul.



JINGGA

Bermaksud “BERHENTI” melainkan jika anda terlalu dekat dengan garis henti apabila lampu bertukar JINGGA dan anda tidak boleh berhenti dengan selamat.

JINGGA BERKELIP

Bermakna lampu isyarat mengalami kerosakan. Teruskan dengan berhati-hati. Beri laluan kepada lalu lintas di kanan.



HIJAU

Bermaksud “GERAK”.

Lihat ke kanan dan kiri untuk memastikan ia selamat sebelum anda meneruskan perjalanan.



ANAK PANAH HIJAU

Bermaksud “GERAK” tetapi hanya ke arah yang ditunjukkan setelah memastikan tiada lalu lintas dari arah mendatang.

ANAK PANAH HIJAU BERKELIP

Bermaksud isyarat ini akan dibatalkan. Jangan teruskan jika anda masih belum melintasi garisan berhenti.

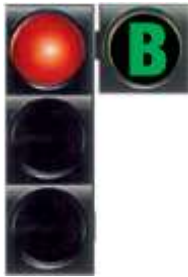

HIJAU 'B'

Bermaksud "GERAK" untuk semua bas sahaja. Ini adalah untuk membolehkan ia keluar daripada ruang bas atau lorong sisi dan mendahului kenderaan lain.



LAMPU AMARAN AWAL

Isyarat dengan dua lampu "jingga berkelip", tanda "lampu isyarat di hadapan" dan biru tanda "bersedia untuk berhenti". Ia terletak sebelum selekoh dimana lampu lalu lintas di hadapan tidak kelihatan. Kenderaan perlu diperlahankan dan bersedia untuk berhenti.



ANAK PANAH HIJAU

Bermaksud "GERAK" ke arah yang ditunjukkan. (Belok kanan)



ANAK PANAH JINGGA

Bermaksud "SEDIA UNTUK BERHENTI" di belakang garisan berhenti ke arah yang ditunjukkan.



ANAK PANAH MERAH

Bermaksud "BERHENTI" di belakang garisan berhenti ke arah yang ditunjukkan. (Jangan belok kanan walaupun tiada trafik dari arah bertentangan)

BAHAGIAN B
TANDA & ISYARAT

Isyarat (Lampu Trafik) / Isyarat (Di Jalan Raya)

CONTOH-CONTOH



Bermaksud “GERAK” bagi kenderaan yang maju ke hadapan dan “GERAK” bagi kenderaan yang membelok ke kanan.



Bermaksud “GERAK” bagi kenderaan yang maju ke hadapan sahaja. Kenderaan membelok ke kanan mesti bersedia untuk “BERHENTI”.



Bermaksud “GERAK” bagi kenderaan yang maju ke hadapan sahaja. Kenderaan yang membelok ke kanan mesti berhenti di belakang garisan berhenti.

ISYARAT (DI JALAN RAYA)

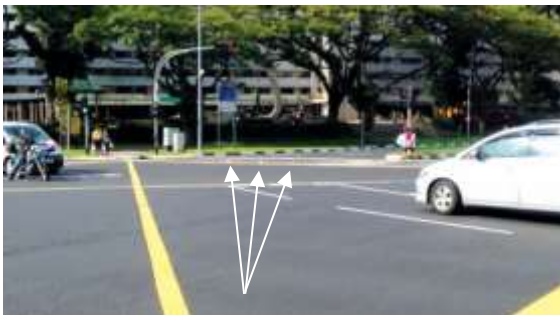

Bonjol Jalan Waktu Siang

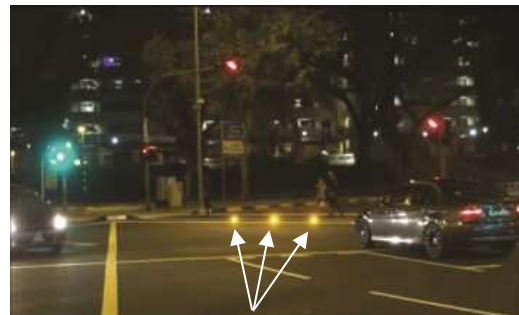

Bonjol Jalan Waktu Malam

59 Bonjol Pintar Jalan

Peranti berkelip yang diaktifkan apabila isyarat orang hijau menyala. Kenderaan membelok perlu berhati-hati dan memberi laluan kepada pejalan kaki melintas jalan.

ISYARAT DARIPADA PEGAWAI POLIS

60 Isyarat diberikan oleh Pegawai Polis yang mengarahkan pergerakan lalu lintas diberikan keutamaan berbanding yang disampaikan oleh tanda-tanda jalan raya, isyarat lampu lalu lintas, tanda jalan dan pengawalan lalu lintas.



- (a)
Kenderaan yang menghampiri Pegawai Polis dari semua arah perlu berhenti.



- (b)
(i) Kenderaan yang menghampiri Pegawai Polis dari depan dan belakang perlu berhenti.
(ii) Kenderaan yang menghampiri dari kanan dan kirinya boleh meneruskan perjalanan..



- (c)
(i) Kenderaan yang menghampiri Pegawai Polis dari kanan, depan dan belakang perlu berhenti.
(ii) Kenderaan yang menghampiri dari kirinya boleh meneruskan perjalanan.



- (d)
- (i) Kenderaan yang menghampiri Pegawai Polis dari depan dan belakang perlu berhenti.
 - (ii) Kenderaan yang menghampiri dari kanannya boleh meneruskan. Kenderaan yang menghampiri dari kirinya perlu bersedia untuk berhenti - isyarat akan berubah.



- (e)
- (i) Kenderaan yang menghampiri Pegawai Polis dari kiri, depan dan belakangnya perlu berhenti.
 - (ii) Kenderaan yang menghampiri dari kanannya perlu bersedia untuk berhenti. Isyarat akan berubah.















- (f)
- (i) Kenderaan membelok kanan di hadapan Pegawai Polis boleh meneruskan.
 - (ii) Kenderaan yang menghampiri dari semua arah yang lain perlu berhenti.

ISYARAT TANGAN

61 Sebelum anda:

- (a) Membelok atau menuju ke arah kanan/kiri;
- (b) Berhenti atau mengurangkan kelajuan;;
- (c) Memandu keluar dari tempat meletak kenderaan; atau
- (d) Keluar untuk memotong, berikan isyarat yang jelas dan dengan masa secukupnya untuk memberitahu pengguna jalan raya yang lain tentang niat/tujuan anda.

		Penunggang motosikal	Penunggang basikal
	<p>Saya bercadang untuk bergerak keluar ke kanan atau membelok ke kanan</p>		
	<p>Saya bercadang untuk bergerak masuk ke kiri atau membelok ke kiri</p>		
	<p>Saya bercadang untuk memperlahankan kenderaan</p>		
	<p>Saya bercadang untuk berhenti</p>		

BAHAGIAN B

PERATURAN & PENGAWALAN LALU LINTAS

Peraturan Mengikut Kiri / Disiplin Di Lorong / Memotong

PERATURAN MENGIKUT KIRI

- 62 Apabila memandu di sepanjang jalan-jalan dua hala, hendaklah sentiasa bergerak di sebelah kiri dan seboleh mungkin hampir ke sempadan jalan, kecuali apabila anda bercadang untuk memotong atau membelok ke kanan. Jangan menghalang di tengah-tengah jalan. Ini juga diguna suai untuk setiap laluan jalan raya berkembar.
- 63 Anda tidak boleh melintas garisan tengah di selekoh, berhampiran puncak kawasan tinggi atau di mana sahaja jika anda tidak dapat melihat keadaan di hadapan dengan jelas.
- 64 Kadang-kadang laluan perjalanan anda mungkin dihalang oleh kerja-kerja pembaikan jalan, kenderaan yang diletakkan dan lain-lain. Untuk mengelak halangan-halangan dalam keadaan sedemikian, anda harus lebih berhati-hati demi memastikan bahawa jalan-jalan tersebut adalah selamat dan jelas sebelum anda bergerak ke kanan. Anda boleh melintas garisan tengah jika jalan raya sempit.

DISIPLIN DI LORONG

- 65 Anda mesti mematuhi arahan yang ditunjukkan oleh anak panah yang ditandakan di setiap lorong. Sila lihat gambar rajah di bawah. Anda tidak boleh menukar lorong secara tiba-tiba kerana anda mungkin menyusahkan atau membahayakan pemandu lain. Apabila menukar lorong, berikan amaran yang mencukupi mengenai niat anda. Sentiasa berikan isyarat terlebih dahulu. Kegagalan untuk berbuat demikian boleh menyebabkan kemalangan.
- 66 Dalam kesesakan lalu lintas, jangan “memotong barisan”. Mencuba untuk mendahului kenderaan lain dengan mencelah antara lorong dan memotong secara melulu akan mengundang bencana. Sentiasa bersabar dan bertimbang rasa terhadap pengguna jalan raya lain.
- 67 Sebelum anda sampai ke persimpangan, pastikan anda masuk ke dalam lorong yang betul untuk ke mana arah yang ingin ditujui.
- 68 Pada laluan kenderaan dua lorong, hendaklah sentiasa bergerak di bahagian kiri lorong kecuali apabila memotong.
- 69 Di jalan raya tiga lorong, anda boleh terus kekal di lorong tengah apabila di lorong sebelah kiri digunakan oleh kenderaan yang bergerak lebih perlahan. Lorong paling luar (kanan) adalah untuk kenderaan yang memotong (dan digunakan ketika kecemasan sahaja).



MEMOTONG

- 70 Jangan sekali-kali memotong melainkan jika anda boleh berbuat demikian tanpa membahayakan diri anda atau orang lain. Lebihkan berhati-hati terutamanya pada waktu malam, dan ketika hujan lebat dan kabus. Apabila penglihatan kabur, adalah lebih sukar untuk mengagak kelajuan dan jarak.
- 71 Sentiasa memotong di sebelah kanan. Namun terdapat beberapa pengecualian kepada peraturan ini apabila anda boleh memotong di sebelah kiri:
 - (a) Apabila pemandu di hadapan telah memberi isyarat tujuan ingin ke kanan.
 - (b) Apabila anda mahu membelok kiri di persimpangan..
 - (c) Apabila lalu lintas bergerak perlahan-lahan dalam barisan dan kenderaan di lorong sebelahkanan anda bergerak lebih perlahan berbanding anda.
 - (d) Di jalan-jalan sehalu (tetapi bukan jalan raya berkembar) dimana kenderaan boleh lalu di bahagian kiri atau kanan.
- 72 Selepas memotong, kembali ke lorong yang sesuai di jalan raya sebaik sahaja ia selamat untuk berbuat demikian, tetapi jangan masuk secara mendadak di hadapan kenderaan yang baru sahaja anda potong.
- 73 Jangan memotong apabila anda berada di, atau apabila anda menghampiri::
 - (a) Laluan pejalan kaki.
 - (b) Persimpangan jalan.
 - (c) Selekoh.
 - (d) Bahagian atas cerun curam.
 - (e) Garisan putih berkembar.

BAHAGIAN B

PERATURAN & PENGAWALAN LALU LINTAS

Peraturan Mengikut Kiri / Disiplin Di Lorong / Memotong

- 74 Jangan memotong:
- Di bahagian jalan raya yang sempit.
 - Jika ia memaksa kenderaan lain melencong atau mengurangkan kelajuan.
 - Jika ragu-ragu.
- 75 Jangan lebihkan kelajuan anda semasa sedang dipotong. Perlahankan jika perlu untuk membolehkan kenderaan yang memotong melepasi anda.
- 76 Dalam keadaan-keadaan berikut, memotong kenderaan adalah berbahaya dan tidak seharusnya dicuba::
- Apabila kereta di hadapan anda ingin memotong kereta di hadapannya..
 - Apabila kereta di hadapan sedang bertukar dari lorong kiri ke lorong kanan untuk membelok ke kanan.
 - Apabila anda perlu memasuki laluan lalu lintas dari arah bertentangan untuk memotong.
- 77 Kaedah memotong yang betul - 12 langkah yang ditunjukkan di bawah menunjukkan kepada anda kaedah yang betul memotong kenderaan lain dengan selamat.

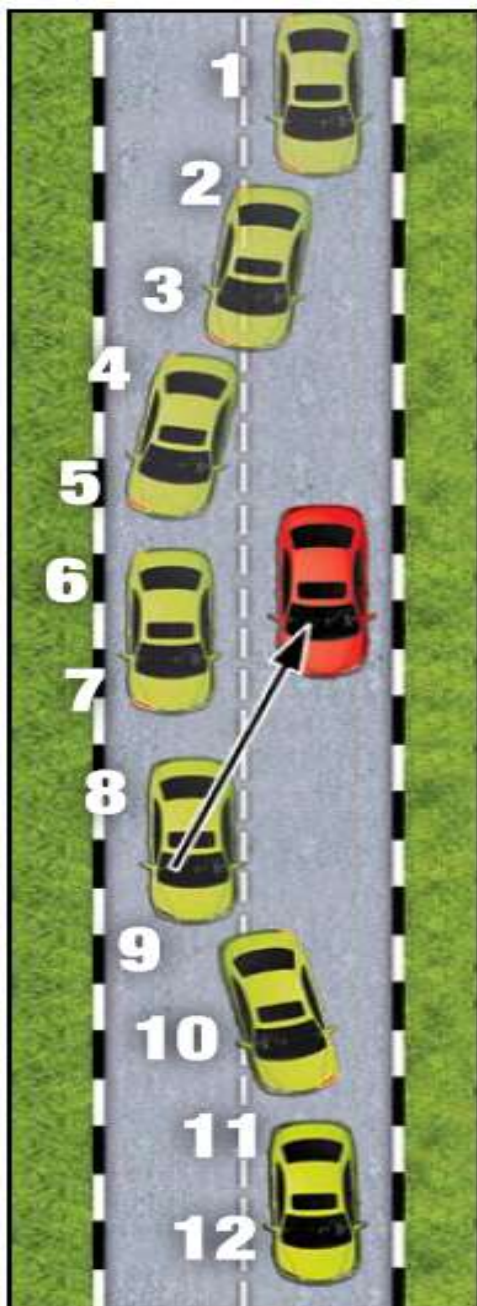

- 1 PERIKSA LALU LINTAS DI HADAPAN**
- 2 PERIKSA LALU LINTAS DI BELAKANG**
- 3 BERIKAN ISYARAT KE KANAN**
- 4 PERIKSA TITIK BUTA**
- 5 BERGERAK KE KANAN**
- 6 MEMECUT**
- 7 TEKAN HON (jika perlu)**
- 8 PERIKSA CERMIN**
- 9 BERIKAN ISYARAT KE KIRI**
- 10 BERGERAK KE KIRI**
- 11 MATIKAN ISYARAT**
- 12 TERUSKAN DENGAN KELAJUAN BIASA**

MENGHALANG JALAN

78 Menghalang Jalan adalah memandu dengan perlahan yang tidak munasabah di jalan raya terutamanya di bahagian kanan atau di tengah jalan. Menghalang Jalan menghalang aliran lalu lintas di belakang dan boleh menyebabkan kenderaan lain memotong secara berbahaya di sebelah kiri. Pemilik kenderaan yang bergerak pada kelajuan perlahan perlu berada di sebelah kiri jalan; ini khususnya kepada motosikal kapasiti kecil, kenderaan barangan dan lori. Anda hanya perlu menggunakan lorong kanan apabila memotong atau apabila anda ingin membelok ke kanan atau membuat pusingan-U.

HAD LAJU

79 Melainkan dinyatakan sebaliknya, had laju di semua jalan di Singapura adalah 50 km/j. Jangan melebihi had laju kenderaan anda atau jalan raya, yang mana lebih rendah.

80 Sentiasa patuhi tanda "Kurangkan Kelajuan Sekarang".

PERATURAN 'BERI LALUAN' DI PERSIMPANGAN JALAN

81 Apabila menghampiri persimpangan dengan jalan utama, perlahankan kenderaan secara beransur-ansur dan berikan laluan kepada lalu lintas di jalan raya utama. Jika terdapat suatu tanda "BERHENTI", berhenti sebelum garis berhenti.

82 Di persimpangan yang tidak terkawal yang tidak ada lampu trafik, tanda 'BERI LALUAN' atau tanda "BERHENTI":

(a) Jika anda ingin memandu terus merentasi persimpangan, anda perlu memberi laluan kepada lalu lintas yang menuju terus dari sebelah kanan.

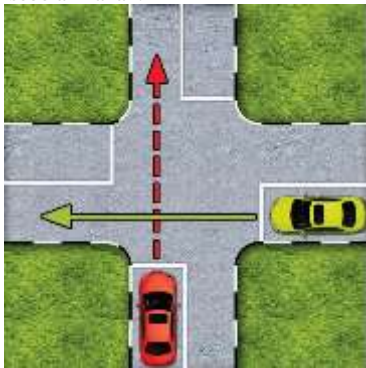

(b) Jika anda membelok ke kanan, anda mesti memberi laluan kepada lalu lintas yang menuju terus dari semua arah, dan juga lalu lintas yang membelok ke kanan dari kanan dan lalu lintas membelok kiri dari arah bertentangan.

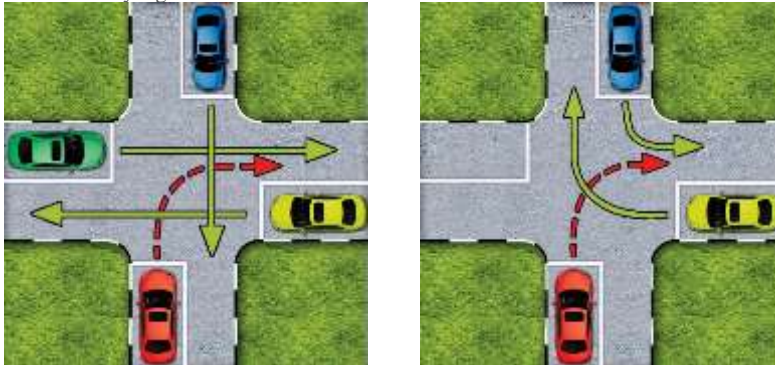

(c) Jika anda membelok ke kiri, anda mesti memberi laluan kepada lalu lintas yang menuju terus dari arah kanan.



BAHAGIAN B

PERATURAN & PENGAWALAN LALU LINTAS

“Peraturan Beri Laluan” Di Persimpangan Jalan / Bulatan

- 83 Di persimpangan, lihat ke kanan, kemudian kiri, kemudian kanan sekali lagi. Jangan teruskan sehingga anda pasti bahawa selamat untuk berbuat demikian. Jangan bergantung kepada isyarat untuk meneruskan yang diberikan oleh orang yang tidak bertauliah.
- 84 Sejurus sebelum anda membelok kanan di simpang, ambil kira sepenuhnya kedudukan dan pergerakan lalu lintas di belakang anda. Apabila selamat untuk berbuat demikian, berikan isyarat niat anda dan ambil kedudukan kiri dari tengah-tengah jalan dua hala atau ke lorong paling kanan di jalan sehalu. Tunggu di sana sehingga ada jarak selamat antara anda dan mana-mana kenderaan menghampiri sebelum anda melengkapkan giliran anda.
- 85 Apabila membelok ke dalam jalan dua hala, belok masuk ke lorong paling kiri dari garis tengah jalan yang anda membelok masuk.
- 86 Apabila membelok kanan ke jalan sehalu, belok masuk ke lorong jalan yang paling kanan.
- 87 Jika anda berniat untuk membelok ke kiri, kekalkan kenderaan di kiri, berikan isyarat dengan masa secukupnya, dan jangan beralih ke kanan sebelum atau selepas membelok.
- 88 Apabila kenderaan membelok, roda sisi belakang cenderung menyentuh susur jalan. Jadi apabila membelok, berikan lebih perhatian agar tidak terkena pejalan kaki, basikal atau motosikal.

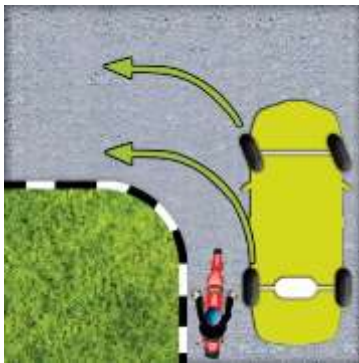

Perhatikan perbezaan luas antara lengkok roda sisi depan dan belakang semasa membelok.

BULATAN

- 89 Perlahan kenderaan apabila menghampiri bulatan dan berikan laluan kepada lalu lintas di sebelah kanan anda.
- 90 Peraturan am adalah:
 - (a) lalu lintas dari lorong A seperti dalam gambaran tuju ke arah 'A'.
 - (b) lalu lintas dari lorong B tuju ke arah 'B'.
 - (c) lalu lintas dari lorong C tuju ke arah 'C'.

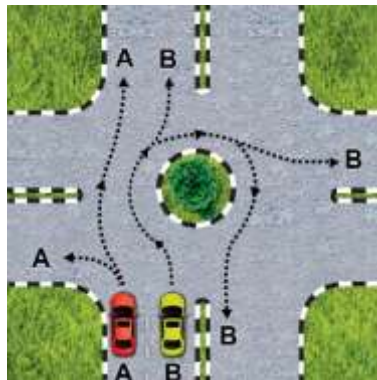
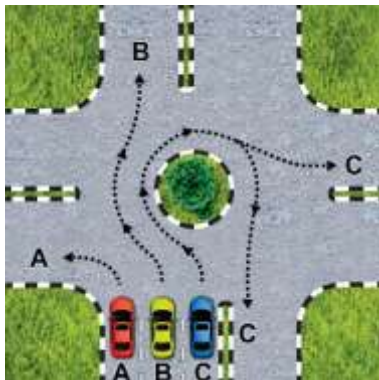

INGAT- Lalu lintas yang datang dari kanan anda diberikan keutamaan berbanding anda.

Peraturan untuk Pemandu Motokar

Anda mesti sentiasa memberi laluan kepada lalu lintas yang menghampiri dari sebelah kanan anda. Anda dinasihatkan supaya berhati-hati pada setiap masa, dan membuat keputusan seawal mungkin mengenai laluan keluar yang anda perlu ambil. Ambil perhatian dan bertindak terhadap semua maklumat yang disediakan kepada anda dari tanda-tanda lalu lintas, lampu isyarat dan penanda jalan yang mengarahkan anda ke lorong yang betul. Sentiasa ingat bahawa anda perlu:-

- (a) Memberikan isyarat yang jelas yang menunjukkan niat anda dengan masa secukupnya;
- (b) Patuhi peraturan tangan kanan;
- (c) Tidak menyusahkan pemandu lain;
- (d) Gunakan cermin anda dengan bijak untuk melihat bahawa anda tidak menghalang laluan kenderaan di belakang anda; dan
- (e) Tunjukkan sikap timbang rasa kepada pengguna jalan raya yang lain demi kepentingan keselamatan jalan raya.

BAHAGIAN B

PERATURAN & PENGAWALAN LALU LINTAS

Memandu di Lebuh Raya / Persimpangan Kotak Kuning

MEMANDU DI LEBUH RAYA

- 91 Jangan memandu, bergerak atau berhenti di bahu jalan atau menghampiri kecuali jika berlaku kerosakan, kemalangan atau kecemasan.
- 92 Kenderaan yang mempunyai had laju 60 km/j dan ke bawah hendaklah dipandu di sepanjang lorong kiri lebuh raya.
- 93 Menunggang basikal, meluncur dan berjalan adalah dilarang di lebuh raya.

PERSIMPANGAN KOTAK KUNING

- 94 Adalah menjadi kesalahan bagi mana-mana pemandu untuk memandu kenderaannya ke simpang bertanda kotak kuning dan menyebabkan halangan walaupun jika lampu akan memihak kepada mereka. Walau bagaimanapun, terdapat situasi tertentu yang pemandu atau penunggang tidak akan dihukum kerana memasuki persimpangan kotak kuning.

(a) Situasi Pertama

Yang pertama adalah apabila kenderaan yang membelok dalam kotak persimpangan tidak menyekat kenderaan lain. Hanya pemandu-pemandu kenderaan yang membelok A, B dan C, dan BUKAN yang bertanda X boleh memasuki kotak kuning apabila lorong keluar mereka daripadanya disekat oleh kenderaan lain. Sekiranya lampu isyarat bertukar kepada merah, kenderaan A, B dan C tidak akan menyebabkan apa-apa halangan kepada kenderaan lain. Walau bagaimanapun, kenderaan bertanda X akan menghalang lalu lintas jika lampu bertukar dan pemandu akan didenda, oleh itu mereka perlu menunggu di belakang garis berhenti di 'Y'.



BAHAGIAN B

PERATURAN & PENGAWALAN LALU LINTAS

Memandu di Lebuhraya / Persimpangan Kotak Kuning

(b) Situasi Kedua

Situasi kedua adalah apabila pemandu motokar sedang menunggu di dalam kotak kuning ketika cuba membelok ke kanan dan menghadapi lalu lintas dari arah bertentangan. Pemandu-pemandu kenderaan yang bertanda A, B dan C boleh kekal di dalam kotak sehingga ada peluang yang sesuai untuk melengkapkan giliran mereka. Sekiranya lampu bertukar merah terhadap mereka, mereka perlu meneruskan untuk melengkapkan giliran mereka dan mengosongkan persimpangan kotak kuning.

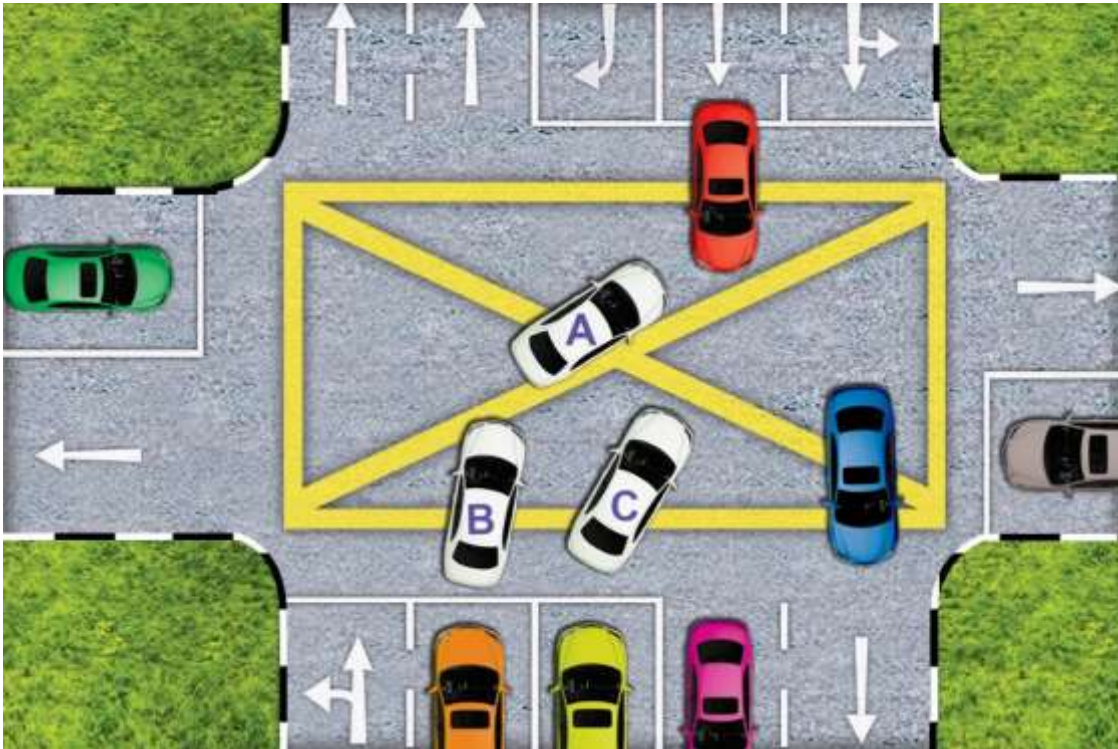

(c) Situasi Ketiga

Situasi ketiga adalah apabila pemandu sedang menunggu di simpang kotak kuning semasa membelok ke kiri atau kanan kerana pejalan kaki melintas jalan. Gambar rajah menunjukkan bahawa pemandu-pemandu kenderaan A, B, C, D dan E boleh memasuki kotak kuning walaupun mereka dihalang daripada menyempurnakan giliran mereka oleh pejalan kaki yang menggunakan lintasan.

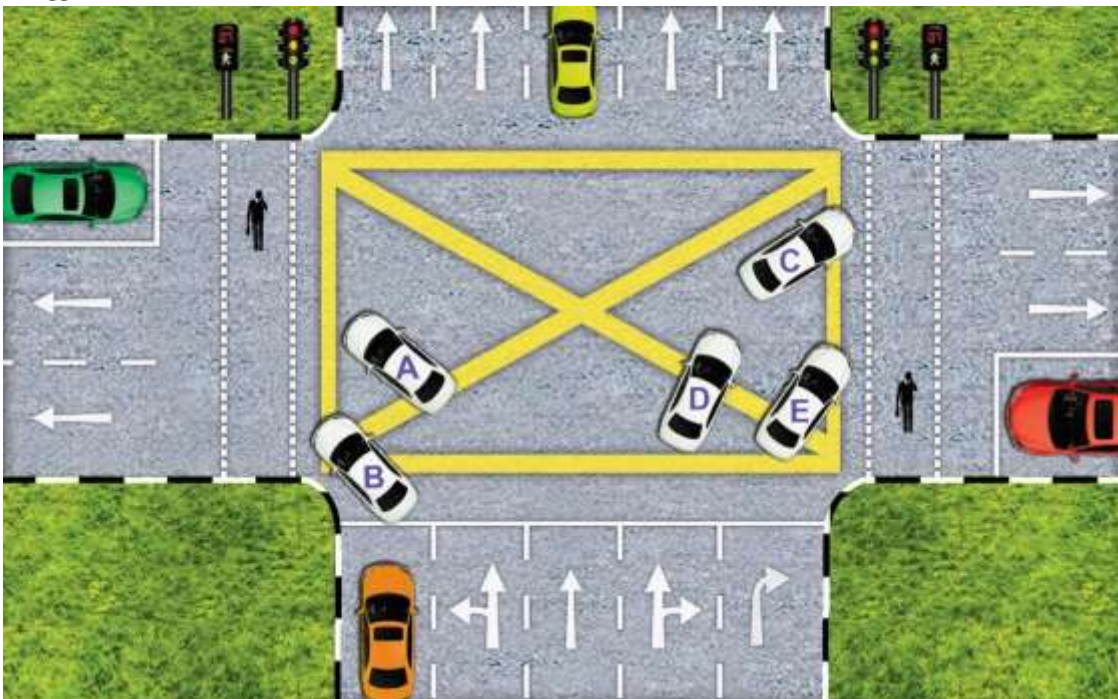

BAHAGIAN B

PERATURAN & PENGAWALAN LALU LINTAS

Pusingan-U / Berhenti dan Meletak Kenderaan

PUSINGAN-U

- 95 Jangan membuat pusingan-U di mana-mana persimpangan jalan, simpang atau mana-mana bukaan di pembahagi jalan kecuali jika ada suatu tanda U.
- 96 Sentiasa melakukan pusingan U dengan berhati-hati, terutamanya jika pokok-pokok di tepi jalan atau semak yang menghalang penglihatan lalu lintas dari arah bertentangan. Sambil anda membelok, berwaspada terhadap mana-mana kenderaan, terutama motosikal, yang mungkin membelok bersama-sama dengan anda di sebelah kanan anda.

BERHENTI DAN MELETAK KENDERAAN

- 97 Jangan meletak kenderaan anda atau menunggu:
- Di selekoh, bahagian atas cerun curam di jalan atau jambatan.
 - Di lorong jalan kaki atau trek berbasikal.
 - Berhampiran lampu isyarat atau lintasan pejalan kaki.
 - Di jalan utama atau di jalan raya yang membolehkan lalu lintas bergerak pantas.
 - Bertentangan atau hampir bertentangan dengan kenderaan lain yang tidak bergerak di seberang jalan, atau halangan lain (cth. pembaikan jalan raya).
 - Bersebelahan dengan kenderaan lain.
 - Dalam jarak 6 meter (20 kaki) dari simpang mana-mana jalan (seperti yang ditunjukkan dalam gambar rajah di bawah).
 - Dalam jarak 9 meter (30 kaki) dari perhentian bas (dari tepi kotak yang digariskan dengan warna kuning atau dari hujung ruang bas kecuali apabila kenderaan rosak atau masalah tayar)
 - Dalam jarak 3 meter (10 kaki) di mana-mana sisi pili bomba.
 - Di tempat yang menghalang mana-mana pintu masuk.
 - Menghadap kenderaan dari arah bertentangan.
 - Sepanjang mana-mana susur jalan.
 - Atas jejambat, laluan bawah atau jalan yang mengarah jejambat atau laluan bawah.
 - Atas rumput atau di bahu jalan.
 - Dalam mana-mana lorong bas.
 - Dalam mana-mana perhentian teksi yang ditetapkan (kecuali teksi).
 - Dalam mana-mana perhentian teksi (kecuali teksi).
 - Dalam mana-mana terminus bas (kecuali omnibus).
 - Dalam zon "Dilarang Menunggu"
 - Dalam zon "Dilarang Berhenti"

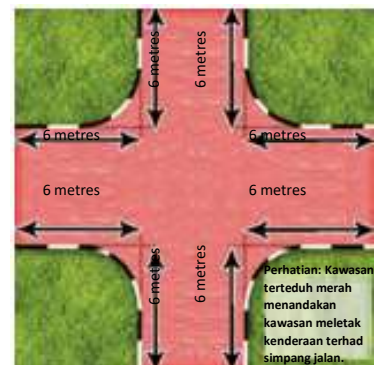

(Nota: meletak kenderaan bermakna untuk membawa kenderaan tersebut kepada keadaan tidak bergerak dan menyebabkan kenderaan itu menunggu kecuali untuk mengambil penumpang dengan segera atau membiarkan penumpang turun.)

- 98 Sebelum membuka pintu kenderaan, pastikan bahawa ia tidak akan membahayakan atau menyusahkan sesiapa sahaja di jalan raya atau laluan pejalan kaki. Keluar dari sisi yang paling dekat dengan tebing jalan seberapa mungkin.
- 99 Apabila anda perlu berhenti, susur masuk se hampir mungkin ke pinggir jalan.
- 100 Setiap kali anda meletak kenderaan, jangan lupa untuk:
- Matikan enjin dan tarik brek tangan.
 - Masukkan gear mengundur apabila di bukit arah menurun dan ke gear rendah apabila di bukit arah menaik.
 - Keluarkan kunci pencucuhan.
 - Kunci mekanisme stereng atau aktifkan penggera pencuri jika kereta anda dilengkapi dengannya.
 - Naikkan tingkap dan mengunci pintu.
 - Simpan barangan berharga anda di dalam but atau di tempat yang tidak dapat dilihat.

101 Ingat bahawa anda tidak dibenarkan meninggalkan sebarang kenderaan rosak atau kemalangan di sebarang jalan awam. Jika kenderaan anda rosak di jalan raya, tolak ke dalam ruang kerosakan atau se hampir mungkin ke sisi jalan. Hidupkan lampu amaran bahaya walaupun pada waktu siang dan letakkan segi tiga amaran reflektif sekurang-kurangnya 20 meter di belakang kenderaan. Aturkan kenderaan untuk ditunda dengan serta-merta supaya tidak menyebabkan halangan kepada aliran lalu lintas.

TALI PINGGANG KELEDAR

102 Semua orang yang melakukan perjalanan di dalam kenderaan, tanpa mengira umur mereka, harus memakai tali pinggang keledar dengan betul. Dewasa di bawah ketinggian 1.35m hendaklah menggunakan kerusi penggalak atau tali pinggang keledar yang boleh diubah suai yang diluluskan untuk mengurangkan risiko kecederaan jika berlaku kemalangan.

103 Komposisi denda \$120 dan 3 mata denda akan dikenakan kerana gagal memakai tali pinggang.



Tali pinggang keledar boleh menyelamatkan nyawa anda



LAMPU

104 Pada waktu malam (antara 7.00 malam dan 7.00 pagi) anda perlu memandu dengan lampu dinyalakan.

105 Pada waktu malam sentiasa memandu dalam jarak lingkungan lampu anda. Berhati-hati dengan pejalan kaki yang berdiri di tengah-tengah pembahagi jalan kerana sukar untuk melihat mereka apabila disilaukan oleh lampu kenderaan dari arah bertentangan.



Pejalan kaki tidak kelihatan kepada pemandu

106 Gunakan lampu rendah pada waktu malam di kawasan pembinaan dan ketika hari hujan.

107 Pada jalan yang tidak berlampu sentiasa gunakan lampu tinggi anda. Rendahkan lampu anda apabila bertemu kenderaan dan penunggang basikal lain. Jika anda disilaukan oleh lampu-lampu kenderaan lain, perlahan kenderaan dan berhenti jika perlu.

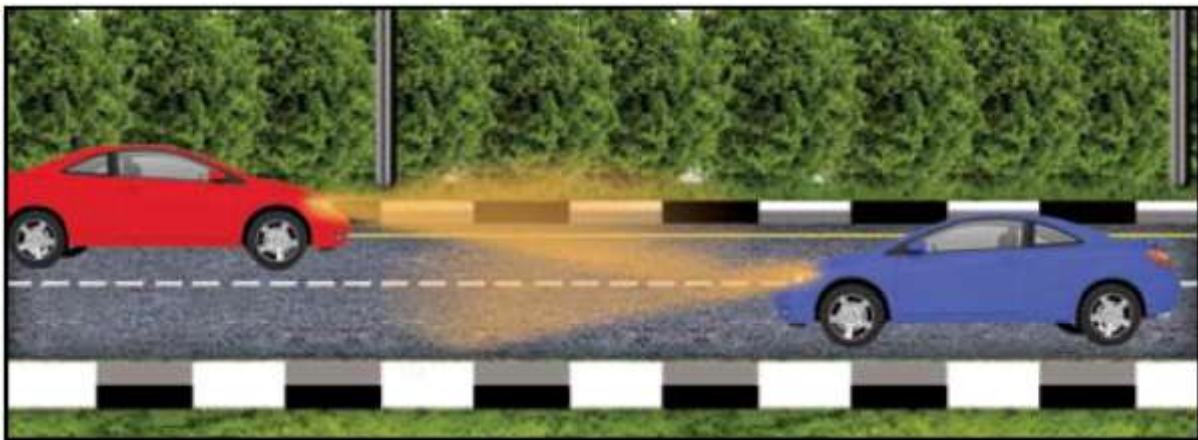

108 Rendahkan lampu anda apabila memandu di belakang kenderaan lain.

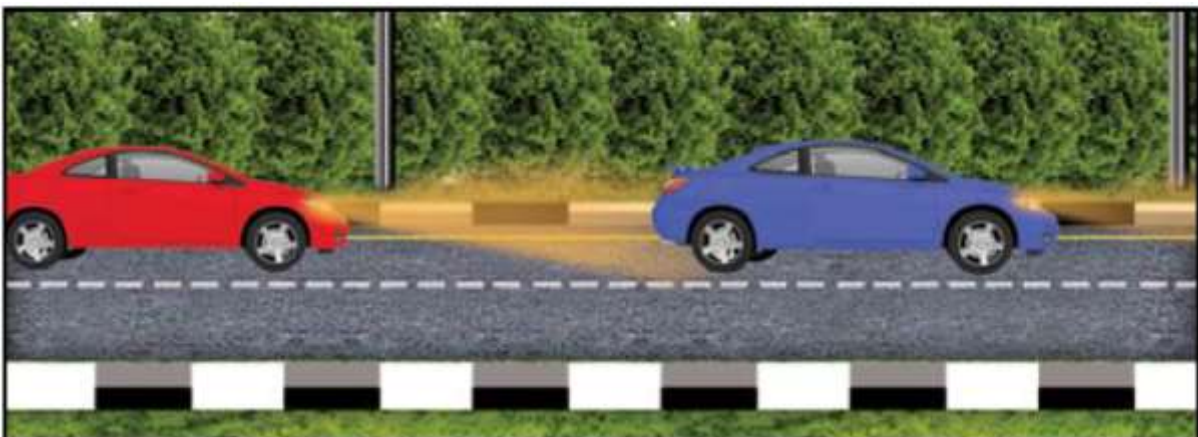

- 109 Pada waktu siang apabila tahap penglihatan kurang baik atau jika hujan, hidupkan lampu hadapan. Ini membolehkan pengguna jalan raya yang lain melihat kenderaan anda. Menghidupkan lampu anda sama sekali tidak menjejaskan penggunaan bahan pembakar anda.
- 110 Adalah dinasihatkan apabila meletak kenderaan di jalan raya tidak berlampu atau bercahaya malap pada waktu malam untuk menyalakan lampu di bahagian anda atau lampu parkir.
- 111 Cuba untuk tidak melihat secara langsung pada lampu kenderaan dari arah depan tetapi mengalihkan penglihatan anda ke arah kiri sedikit. Teknik ini boleh mengelakkan anda daripada buta sementara.
- 112 Sentiasa berhati-hati terhadap silauan lampu brek kenderaan di hadapan.
- 113 Apabila menghampiri selekoh atau persimpangan dengan tahap penglihatan yang lemah, lebih baik untuk memberikan nyalaan lampu anda untuk memberitahu pejalan kaki, penunggang basikal dan pemilik motokar dari arah bertentangan bahawa anda sedang menuju ke arah selekoh atau persimpangan.
- 114 Adalah tidak selamat untuk memandu dengan lampu dalaman kerana ia mengurangkan penglihatan luaran anda. Penunggang motosikal dikehendaki menghidupkan lampu hadapan mereka sepanjang hari.

ALKOHOL

- 115 Alkohol, walaupun diambil dalam bilangan yang kecil, membuat anda kurang selamat di jalan raya. Peraturan selamat adalah **JIKA ANDA MINUM ALKOHOL, JANGAN MEMANDU**. Perkara yang sama juga terpakai pada dadah walaupun apabila diambil secara perubatan.
- 116 Had undang-undang yang ditetapkan untuk kandungan alkohol darah ialah 80 miligram (mg) alkohol bagi setiap 100 mililiter (ml) darah, manakala bagi nafas adalah 35 mikrogram (ug) alkohol bagi setiap 100 mililiter (ml) nafas. Sesiapa yang didapati memandu dengan kandungan darah atau nafas alkohol melebihi had yang ditetapkan akan didakwa di mahkamah kerana minum dan memandu. Seseorang juga boleh didakwa kerana minum dan memandu walaupun kandungan darah atau nafas alkohol di bawah had undang-undang jika ada bukti yang menunjukkan bahawa dia tidak dapat mengawal kenderaan itu kerana mabuk alkohol. Hukuman bagi meminum arak dan memandu adalah denda antara \$2,000 dan \$10,000 atau penjara tidak lebih daripada 12 bulan atau keduanya sekali. Pesalah berulang akan dikenakan denda tidak kurang daripada \$5,000 dan tidak lebih daripada \$20,000 dan boleh dipenjarakan untuk tempoh tidak melebihi 2 tahun.

KENDERAAN BARANGAN RINGAN

- 117 Semua lori yang digunakan untuk membawa pekerja di dek pengangkutan mestilah berbumbung dengan pagar sisi yang lebih tinggi.
- 118 Muatan di atas mana-mana kenderaan di jalan raya perlu sentiasa diikat dengan selamat.
- 119 Kerusi (-kerusi) penumpang hadapan di kabin lori mesti diduduki sebelum pekerja boleh dibawa ke dek pengangkutan belakang.
- 120 Pemilik lori yang ingin menggunakan lori mereka untuk membawa pekerja mereka mesti memaparkan Label Kapasiti Penumpang Maksimum (MPC) di sebelah kanan belakang lori yang menunjukkan bilangan maksimum pekerja yang boleh diangkut apabila dek pengangkutan kosong.
- 121 Untuk keselamatan, apabila pekerja-pekerja dibawa ke dalam lori, mereka hendaklah duduk dengan betul dan ketinggian maksimum yang dibenarkan pekerja yang duduk tidak boleh melebihi 1.1 meter yang diukur dari dek pengangkutan.
- 122 Kenderaan tidak boleh membawa bilangan pekerja dengan berlebihan berdasarkan keperluan ruang dek minimum 0.372 meter persegi (atau 4 kaki persegi) bagi setiap pekerja yang duduk. Jika barang-barang atau peralatan turut diangkut, bilangan pekerja yang boleh dibawa akan dikurangkan mengikut kawasan baki lantai yang ada.
- 123 Apabila mengangkut pekerja di dek pengangkutan, kenderaan itu tidak boleh bergerak lebih laju daripada had laju jalan yang dipaparkan atau had laju kenderaan 60 km/j, yang mana lebih rendah..

HAD KETINGGIAN

124 Sesiapa yang memandu kenderaan dengan ketinggian keseluruhan melebihi 4.5m tanpa diiring polis adalah satu kesalahan.

Mengelakkan pelanggaran dengan struktur overhead dalam 4 langkah

- (a) Pastikan ketinggian kenderaan kurang daripada 4.5m. Memohon untuk mendapat polis pengiring jika ketinggian kenderaan melebihi 4.5m.
- (b) Merancang laluan anda sebelum memulakan perjalanan.
- (c) Patuhi had kelajuan dan ketinggian.
- (d) Berhenti dan dapatkan laluan alternatif jika anda:
 - (i) dilencongkan dari laluan asal anda
 - (ii) sesat
 - (iii) menyedari bahawa laluan anda dihalang oleh struktur jalan raya yang lebih rendah daripada ketinggian kenderaan anda semasa dalam perjalanan anda.

PENGGUNAAN TELEFON BIMBIT SEMASA MEMAMDU

("Penggunaan", berhubung dengan telefon bimbit, bermakna memegang telefon bimbit sebelah tangan semasa menggunakannya di samping mengendalikan apa-apa fungsinya)

125 Adalah merupakan kesalahan menggunakan telefon mudah alih [termasuk apa-apa peralatan tangan (contohnya walkie-talkie, konsol permainan pegang tangan, dll.) yang direka atau boleh digunakan untuk telekomunikasi] ketika memandu. Sekiranya anda perlu menggunakan telefon bimbit ketika memandu, anda perlu memandu ke tempat yang selamat seperti tempat meletak kenderaan untuk membuat panggilan atau menjawab telefon apabila anda tidak bergerak. Fungsi komunikatif, dalam konteks ini, merujuk kepada mana-mana fungsi berikut:

- (a) Menghantar atau menerima mesej lisan atau bertulis;
- (b) Menghantar atau menerima dokumen elektronik;
- (c) Menghantar atau menerima imej pegun atau bergerak;
- (d) Menghantar atau menerima fail audio atau video; dan
- (e) Menyediakan akses ke internet

126 Mana-mana pemandu yang ditangkap menggunakan telefon mudah alih sambil memandu akan didakwa di mahkamah. Hukuman bagi kesalahan ini adalah denda tidak melebihi \$1,000 atau penjara tidak melebihi 6 bulan, atau kedua-duanya sekali. Lesen memandu pesalah juga mungkin akan dibatalkan.

127 Mana-mana penunggang basikal yang ditangkap menggunakan alat komunikasi mudah alih semasa menunggang basikal atau basikal berkuasa boleh didenda \$75 bagi kesalahan ini.

128 Senario biasa menggunakan telefon bimbit semasa memandu termasuk memandu dengan sebelah tangan memegang telefon mudah alih dan berkomunikasi dengan orang lain pada telefon itu semasa kenderaan bergerak. Mengelui atau menghantar mesej dengan telefon bimbit, mendail nombor telefon atau menekan butang untuk menerima panggilan semasa memegang telefon bimbit yang juga menyalahi undang-undang. Menggunakan peranti bebas tangan, seperti alat dengar tanpa wayar atau berwayar, boleh diterima melainkan jika pemandu memegang telefon semasa menggunakan peranti bebas tangan semasa kenderaan bergerak.

Secara ringkas, kesalahan dilakukan jika pemandu memenuhi semua 3 syarat-syarat di bawah:

- (a) Pemandu memegang telefon bimbit sebelah tangan dan
- (b) Pemandu menggunakan sebarang fungsi telefon mudah alih; dan
- (c) Kenderaan sedang bergerak.

MEMULAKAN PERJALANAN

129 Sebelum anda memulakan perjalanan, pakai tali pinggang keledar anda dan lihat di cermin. Berikan isyarat yang betul, melihat sekeliling untuk memeriksa lalu lintas dan pejalan kaki. Hanya bergerak setelah anda boleh berbuat demikian dengan selamat dan tanpa menyebabkan ketidakselesaan kepada pengguna jalan raya lain. Berikan laluan kepada kenderaan bergerak dan yang sedang memotong.

CERMIN DAN ISYARAT

130 Cermin perlu diperiksa sebelum bertolak, memperlahankan, berhenti, menukar lorong, memotong dan membelok. Anda juga harus memupuk tabiat memeriksa cermin di setiap 5 hingga 10 saat semasa memandu.

131 Kawasan-kawasan di sebelah kanan dan kiri kenderaan anda yang tidak boleh dilihat pada cermin anda dikenali sebagai "titik buta". Anda perlu memusingkan kepala anda dan melihat ke belakang pada ke sebelah kiri atau kanan untuk memeriksa lalu lintas di "titik buta" sebelum menukar lorong, memotong, membelok dan berhenti.

132 Sentiasa memberikan isyarat yang jelas lebih awal mengenai niat anda (sekurang-kurangnya 3 saat sebelum pergerakan anda supaya pengguna jalan raya yang lain boleh berinteraksi dengan selamat).

SEPANJANG MASA PEMANDUAN

133 Sentiasa menyesuaikan kelajuan anda mengikut keadaan jalan yang anda lalui. Penyesuaian sedemikian akan membolehkan anda untuk berhenti pada sebarang kecemasan tanpa tergelincir atau hilang kawalan terhadap kenderaan anda.

134 Seseorang pemandu yang baik secara automatik mengurangkan kelajuan apabila:

- (a) Memasuki kawasan berpenduduk.
- (b) Menghampiri sekolah atau bas tidak bergerak dengan kanak-kanak yang turun atau menaiki bas.
- (c) Melakukan perjalanan di jalan raya yang sempit dan berliku.
- (d) Menghampiri kanak-kanak sedang bermain.
- (e) Menghampiri selekoh, bahagian atas cerun curam atau lain-lain halangan yang menghadkan pandangan pemandu.
- (f) Permukaan jalan yang basah.

MENGIKUT DI BELAKANG

135 Mengikut di belakang, atau mengekor terlalu rapat di belakang kenderaan lain merupakan amalan berbahaya. Jika kenderaan di hadapan berhenti tiba-tiba, kemalangan tidak dapat dielakkan kerana anda tidak dapat berhenti tepat pada masanya. Mengikut di belakang juga membuat pemandu di hadapan gementar dan boleh menyebabkan beliau terlibat dalam kemalangan.

BAHAGIAN B

TATA KELAKUAN DI JALAN RAYA

Peraturan 'Dua Saat' / Jarak Berhenti

PERATURAN 'DUA SAAT'

136 Cara mudah untuk memastikan jarak yang selamat antara anda dan kenderaan di hadapan adalah dengan menggunakan peraturan 'dua saat'. Apabila kenderaan di hadapan anda melepasi objek yang pegun, seperti tiang lampu di tepi jalan, mula mengira kepada diri sendiri 'satu-ribu-dan-satu, satu ribu-dan-dua'. Ini akan mengambil masa anda selama 2 saat. Jika anda mencapai tempat yang sama sebelum selesai lapan perkataan, anda mengekor terlalu rapat dan perlu untuk memperlahankan. Peraturan ini akan memastikan anda pada jarak mengekor yang selamat dan akan terpakai bagi semua jenis kenderaan pada sebarang kelajuan.



(Kenderaan 'A' tidak melepasi tiang lampu sebelum mengira "satu-ribu-satu, satu-ribu-dua". Oleh itu kenderaan 'A' adalah pada jarak mengekor yang selamat dari kenderaan 'B')

137 Sentiasa memerhatikan lampu brek kereta di depan dan lalu lintas di hadapan kereta yang di hadapan.

JARAK BERHENTI

138 Jarak yang lebih lama diperlukan untuk memberhentikan kenderaan yang bergerak berbanding apa yang difikirkan oleh ramai orang. Oleh itu, adalah perlu untuk mengkaji carta di bawah dan ingat bahawa jarak berhenti anda adalah secara anggaran jumlah jarak reaksi dan jarak membrek anda. Jarak ini akan meningkat dengan kelajuan anda memandu kenderaan.

Jarak Berhenti Pantas (Anggaran)

■ Jarak Tindak Balas + ■ Jarak Membrek = Jarak Berhenti

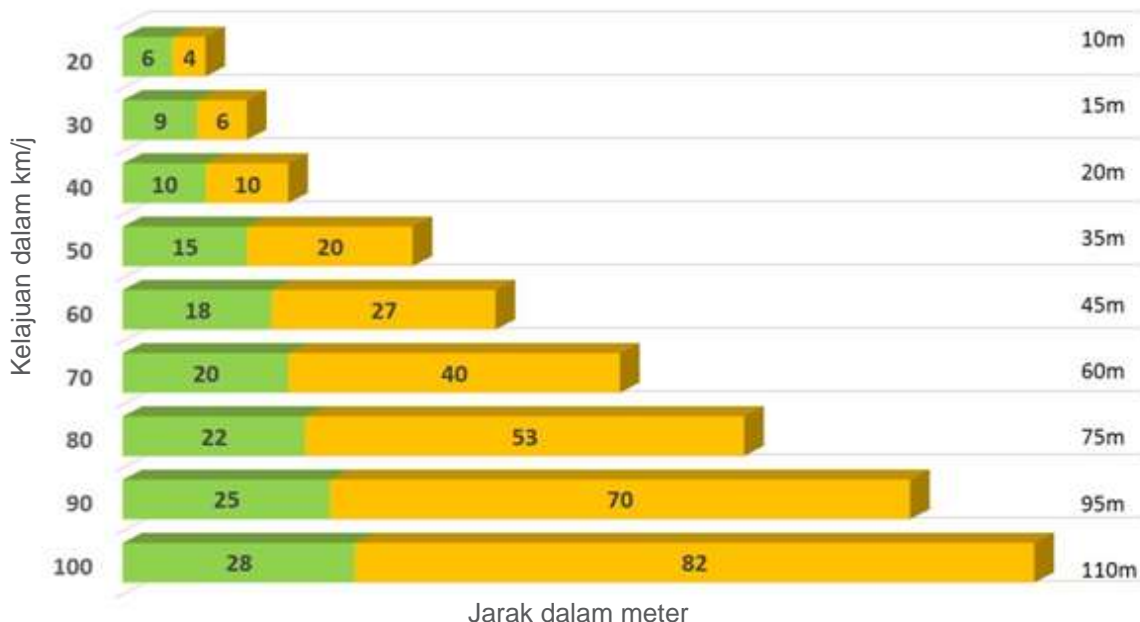

139 Jarak membrek juga akan meningkat apabila jalan basah, atau jika bunga tayar haus, atau apabila kereta bermuatan penuh. Masa tindak balas juga akan meningkat jika pemandu letih atau jika mengambil alkohol.

MENGUNDUR

- 140 Sebelum anda mengundur, pastikan tidak ada kanak-kanak atau pejalan kaki lain atau halangan dalam kawasan buta di belakang anda.
- 141 Jangan mengundur dari tepi jalan/jalan kecil ke jalan utama.
- 142 Jika pandangan anda ke belakang terhad, dapatkan bantuan apabila mengundur.

KESELAMATAN PEJALAN KAKI DAN PENUNGGANG BASIKAL

- 143 Pejalan kaki mempunyai hak untuk melalui Lintasan Pejalan Kaki.
- 144 Apabila menghampiri lintasan pejalan kaki, perlahankan kenderaan dan jangan memotong kenderaan lain.
- 145 Apabila menghampiri lintasan pejalan kaki, SENTIASA –
- (a) bersedia untuk memperlahankan atau berhenti untuk memberi laluan kepada pejalan kaki;
 - (b) memberi isyarat kepada pemandu lain tentang niat anda untuk memperlahankan atau berhenti;
 - (c) meruangkan lebih banyak masa untuk berhenti apabila jalan basah.
- 146 Di lintasan pejalan kaki yang dikawal oleh isyarat lalu lintas atau oleh anggota polis, beri laluan kepada pejalan kaki yang masih melintas walaupun isyarat membolehkan kenderaan untuk bergerak.
- 147 Berhenti, apabila diberikan isyarat untuk berbuat demikian oleh warden peronda sekolah yang menunjukkan tanda “**BERHENTI-Kanak-kanak**”.
- 148 Perhatikan pejalan kaki yang keluar tiba-tiba dari belakang kenderaan tidak bergerak dan lain-lain halangan. Lebih berhati-hati berhampiran sekolah dan perhentian bas.
- 149 Pejalan kaki yang menggunakan jalan-jalan luar bandar biasanya kurang peka dengan “keselamatan jalan raya”. Berhati-hati terhadap mereka.
- 150 Apabila anda melewati pejalan-pejalan kaki, sentiasa kekalkan jarak yang sejauh mungkin dari mereka dan pandu secara perlahan.
- 151 Apabila pejalan kaki menghadapi ke arah lalu lintas, kekalkan jarak sekurang-kurangnya 1 meter daripada mereka.
- 152 Apabila pejalan kaki berpaling arah dari lalu lintas, kekalkan jarak sekurang-kurangnya 1.5 meter daripada mereka.
- 153 Seboleh mungkin, berikan jarak minimum 1.5m apabila melewati penunggang-penunggang basikal, sama seperti dengan kenderaan lain.
- 154 Berhenti di belakang penunggang basikal apabila berhenti di persimpangan jalan. Perhatikan penunggang-penunggang basikal yang ingin membelok dan berikan laluan kepada mereka.
- 155 Apabila memandu merentasi jalan bahagian berlumpur atau melalui lopak, anda perlu memperlahankan kenderaan supaya pejalan kaki tidak terkena percikan air berlumpur.

KENDERAAN KECEMASAN

- 156 Ambulans membawa mereka yang sakit dan cedera ke hospital. Jentera Bomba membantu memadamkan kebakaran, dan Kenderaan Polis membawa anggota polis yang kehadirannya amat diperlukan dalam situasi kecemasan. Menghalang laluan mana-mana kenderaan itu mungkin membawa perbezaan antara hidup dan mati bagi seseorang, tidak kira di mana. Jika anda menghadapi mereka di jalan raya dengan semboyan dan/apabila melihat lampu petunjuk berkelip, berikan laluan dengan menyusur ke sebelah kiri atau kanan jalan bergantung pada keadaan.

PERKARA-PERKARA YANG PERLU DILAKUKAN

- (a) Menyusur ke tepi paling hampir jalan tersebut dan langsung berhenti jika perlu, sehingga semua kenderaan kecemasan telah berlalu.
- (b) Berwaspada terhadap kenderaan kecemasan yang menghampiri.
- (c) Hidupkan lampu isyarat apabila anda menyusur keluar dari jalan raya. Ini adalah untuk memberitahu kepada pengendali kenderaan kecemasan bahawa pemandu lain menyedari kehadiran beliau.

PERKARA-PERKARA YANG PERLU DIELAKKAN

- (a) Menghalang mana-mana persimpangan (walaupun cuba untuk memberi laluan kepada kenderaan kecemasan), kerana ia berbahaya.
- (b) Mengekor terlalu rapat di belakang kenderaan kecemasan yang dikejarkan untuk bertindak terhadap sebarang kecemasan.
- (c) Berhenti di jambatan, selekoh atau puncak bukit, sebaliknya, hidupkan lampu isyarat anda dan teruskan ke hadapan sehingga anda boleh menyusur ke tepi dan berhenti sepenuhnya dengan selamat.

- (d) Menekan brek secara mendadak atau berhenti di hadapan kenderaan kecemasan.

KESELAMATAN PEMANDUAN AM

157 Apabila anda memandu, tumpukan perhatian anda di jalan raya. Perlu juga sesekali anda melihat pada cermin pandang belakang, cermin kiri dan kanan dan papan panel kereta anda. Jangan memalingkan muka untuk berbual atau untuk menyalakan api rokok. Kanak-kanak tidak boleh dibiarkan sehingga boleh mengalihkan tumpuan anda ketika memandu. Mereka juga perlu diberitahu supaya tidak melakukan hal-hal sedemikian.

158 Berhati-hati ketika melalui landasan jalan raya yang berbesi-besi berpunca dari kerja-kerja pembaikan jalan yang belum selesai. Landasan-landasan berbesi sedemikian biasanya licin terutamanya apabila ia basah.

159 Elakkan daripada memandu di kawasan yang dipenuhi air/banjir kerana ini boleh mengurangkan keberkesanan brek anda. Jika ini berlaku tekankan brek berkali-kali untuk menghilangkan air yang terkandung di dalam brek kereta anda..

160 CARA BERTINDAK BALAS TERHADAP HAIWAN YANG MELINTAS JALAN

- (a) Perlahankan kenderaan apabila memandu bersebelahan kawasan alam semula jadi dan apabila papan tanda hidupan liar melintas ditunjukkan.
- (b) Berwaspada dan perlahankan kenderaan jika anda melihat mana-mana haiwan melintas jalan di hadapan anda.
- (c) Lebih berwaspada pada waktu senja dan subuh kerana ini adalah waktu puncak pergerakan haiwan.
- (d) Teliti bahu jalan di hadapan anda. Perhatikan mata yang memantul atau haiwan yang berjalan di sepanjang tepi jalan.
- (e) Walaupun haiwan mungkin berjalan di sepanjang tepi jalan apabila kenderaan anda menghampiri, kumpulan haiwan itu mungkin panik dan mencuba untuk melarikan diri dengan melintas jalan. Perlahankan kenderaan apabila anda menghampiri.
- (f) Jika pelanggaran dengan haiwan tidak dapat dielakkan, tekan brek dengan kuat dan kekal berada di lorong anda.
- (g) Jika anda berlanggar dengan haiwan dan ia menyebabkan halangan kepada pengguna jalan lain; anda dikehendaki menghentikan kenderaan anda, nyalakan lampu hazard anda dan maklumkan Polis Trafik di 999.
- (h) Menahan diri daripada menyentuh atau memindahkan haiwan yang tercedera kecuali anda yakin untuk berbuat sedemikian; kerana ia masih berupaya untuk mempertahankan dirinya. Jika anda dapat mengalihkan haiwan dan meletakkannya di bahu jalan atau tepi rumput, pastikan ia tidak menyebabkan sebarang halangan lanjut kepada pengguna jalan. Maklumkan Polis Trafik di 999 sebaik sahaja anda berjaya mengalihkan haiwan itu.

161 SEMASA MEMANDU

- (a) Sesuaikan kelajuan anda dengan kelajuan lalu lintas di sekitar anda supaya tidak melambatkan lalu lintas di belakang anda (menghalang jalan). Walaupun apabila anda memandu di sebelah kiri jalan tersebut, jangan memandu dengan perlahan di bawah 15 km/j had laju jalan yang ditetapkan.
- (b) Ia adalah sopan untuk memberikan hak laluan kepada orang lain apabila keadaan mengizinkan.
- (c) Apabila hak laluan diberikan kepada anda, adalah sopan untuk menunjukkan isyarat tangan tanda “terima kasih”.
- (d) Apabila memandu di negara-negara dengan pemanduan kenderaan di sebelah kiri, biasakan diri anda dengan peraturan dan pengawalan lalu lintas dengan membaca Kod Lebuh Raya negara itu. Pemandu baru hendaklah secara beransur-ansur membiasakan diri dengan keadaan jalan raya di negara-negara Memandu di Bahagian Kiri jika mereka merancang untuk memandu di negara-negara berkenaan.

162 MEMBERIKAN ISYARAT

- (a) Beri isyarat awal yang sesuai untuk membolehkan orang lain bertindak terhadap isyarat itu tepat pada masanya.
- (b) Batalkan isyarat anda apabila ia tidak digunakan supaya tidak mengelirukan orang lain.

163 PENGGUNAAN HON

- (a) Bunyikan hon hanya untuk memberi amaran kepada pengguna jalan raya yang lain daripada bahaya seperti kemungkinan akan berlaku pertembungan.
- (b) Jangan gunakan hon untuk meluahkan kemarahan atau kekecewaan.
- (c) Jangan gunakan hon untuk menuntut hak laluan atau bergerak sewenang-wenangnya di tempat-tempat yang sesak.
- (d) Membunyikan hon anda ketika memandu adalah tidak perlu, kecuali sebagai amaran. Di sesetengah kawasan cth. berhampiran sekolah atau hospital, adalah menjadi kesalahan untuk menggunakan hon, kecuali untuk mengelakkan kemalangan.

164 DISIPLIN DI LORONG

- (a) Sentiasa bergerak di sebelah kiri jalan dan tinggalkan lorong-lorong lain untuk kenderaan lain yang bergerak lebih cepat dengan selamat.
- (b) Kekalkan di lorong anda. Adalah tidak bertimbang rasa untuk bergerak diantara dua lorong kerana ini akan menghalang kenderaan lain dan boleh membawa kepada kesesakan lalu lintas.
- (c) Jangan mencelah masuk dan keluar dari laluan lalu lintas kerana ia akan menyebabkan kekeliruan dan bahaya kepada orang lain.

- (d) Memotong ke laluan kenderaan lain adalah tidak bertimbang rasa dan mungkin menyebabkan kemalangan dan menimbulkan kemarahan di jalan raya.

165 DI PERSIMPANGAN JALAN

- (a) Bergerak ke laluan yang betul di awal persimpangan jalan untuk membolehkan orang lain tahu hala tuju perjalanan anda.
- (b) Apabila membelok ke kanan, tempatkan kenderaan anda dengan betul supaya ia tidak menghalang kenderaan dari arah bertentangan.

166 DALAM BARIS GILIR TRAFIK

- (a) Kekal dalam baris gilir semasa lalu lintas tidak bergerak. Jangan memotong giliran. Memotong giliran adalah tidak sopan/tidak bertimbang rasa dan akan memburukkan lagi kesesakan lalu lintas.
- (b) Biarkan ada ruang di persimpangan dengan jalan sisi untuk membolehkan kenderaan dari arah bertentangan membelok ke kanan dan juga untuk kenderaan dari jalan sisi bergerak keluar.

167 MEMOTONG

- (a) Memotong hanya apabila benar-benar perlu.
- (b) Memotong hanya apabila anda pasti bahawa tiada kenderaan lain cuba untuk melintas atau memotong anda.
- (c) Perlahankan kenderaan dan menyusur ke kiri apabila dipotong untuk membolehkan kenderaan yang memotong berlalu dengan cepat.
- (d) Memecut ketika orang lain cuba untuk memotong anda adalah tidak selamat dan tidak sopan.
- (e) Menceleh ke jalan kenderaan lain selepas memotong adalah tidak sopan dan berkemungkinan menimbulkan kemarahan pemandu dan menyebabkan kemalangan.

168 JARAK MENGIKUT

- (a) Pastikan jarak mengikut yang selamat dari kenderaan di hadapan bagi memberikan anda ruang yang cukup untuk berhenti dengan selamat sekiranya kenderaan di hadapan berhenti secara tiba-tiba.
- (b) Jangan mengganggu kenderaan di hadapan dengan mengikut terlalu rapat. Ini adalah amalan berbahaya yang dengan mudah boleh menyebabkan kemalangan.
- (c) Memancar-mancarkan lampu anda atau menekan hon pada kenderaan yang bergerak perlahan di hadapan anda adalah kurang sopan.

169 BERHENTI DAN MELETAK KENDERAAN

- (a) Sentiasa berhenti atau meletak kenderaan berhampiran dengan tepi jalan.
- (b) Sentiasa berhenti atau meletak kenderaan di tempat-tempat yang tidak akan menyebabkan sebarang ketidakselesaan kepada pengguna lain jalan raya.
- (c) Jangan menghentikan kenderaan anda di tempat teduh yang jauh dari simpang sementara menunggu isyarat lalu lintas bertukar. Ini adalah satu perbuatan yang mementingkan diri sendiri dan melambatkan pergerakan lalu lintas di persimpangan.
- (d) Apabila meletak kenderaan anda di tempat meletak kenderaan, bertimbang rasa dengan meletak kenderaan anda selari dan di tengah-tengah petak.
- (e) Tunggu giliran anda ketika mencari tempat meletak kenderaan. Adalah biadab untuk memotong giliran atau memaksa laluan anda ke petak meletak kenderaan ketika kenderaan lain sedang cuba masuk ke petak.

170 LAMPU

- (a) Do not drive if your vehicle's headlamps, tail-lamps and/or direction indicators are not working.
- (b) Dip your headlights when following other vehicles or when facing oncoming vehicles, so as to prevent dazzling the drivers of other vehicles.
- (c) In the daytime when visibility is poor, you should turn on the headlights so that you can see and be seen more easily.

171 PEJALAN KAKI (TERUTAMANYA GOLONGAN MUDA DAN TUA), PENUNGGANG BASIKAL DAN PENUNGGANG MOTOSIKAL

- (a) Beri pejalan kaki (terutamanya golongan muda dan tua), penunggang basikal dan penunggang motosikal lebih banyak ruang jarak daripada kenderaan anda kerana mereka mungkin menukar arah secara tiba-tiba.
- (b) Jangan menekan hon apabila anda berada berdekatan dengan pejalan kaki kerana anda mungkin menakutkan dan menyebabkan mereka bertindak balas secara tidak rasional, seterusnya mengakibatkan kemalangan.
- (c) Jangan menghalang pejalan kaki dengan berhenti di tempat pejalan kaki.
- (d) Di jalan yang basah, perlahankan kenderaan apabila anda berada berdekatan dengan pejalan kaki dan penunggang basikal agar mereka tidak terkena percikan air dari jalan yang basah itu.
- (e) Adalah tidak selamat untuk melepasi penunggang basikal, bersabar dan tunggu sehingga selamat berbuat sedemikian. Ia tidak akan memakan masa yang lama dan ia juga boleh menyelamatkan nyawa penunggang basikal.

- (f) Jika seseorang penunggang basikal di hadapan anda dan anda ingin membelok, belok di belakang penunggang basikal tersebut. Memotong dan mencantas penunggang basikal itu adalah sangat berbahaya. Jika dan bila anda perlu memotong penunggang basikal, sentiasa pastikan bahawa terdapat ruang yang mencukupi dari kenderaan anda apabila memotong (lebih-lebih lagi bagi pemandu kenderaan berat atau besar), dan jangan bertukar lorong secara mendadak.
- (g) Sentiasa periksa titik buta sebelum menukar lorong, membelok atau bergerak daripada kedudukan pegun.
- (h) Sentiasa periksa penunggang basikal sebelum membuka pintu kenderaan.
- (i) Beri isyarat lebih awal untuk memaklumkan pengguna jalan lain dan penunggang basikal tentang hala tuju anda.
- (j) Apabila menghampiri lintasan jalan, perhatikan penunggang basikal dan pejalan kaki.
- (k) Sentiasa berhenti untuk memberi bantuan dan bertukar maklumat apabila terlibat dalam kemalangan.
- (l) Jangan jangkakan penunggang basikal untuk mengayuh terus ke bahagian kiri bersebelahan bebendul jalan, kerana pedal mereka boleh terkena bebendul jalan dan biasanya terdapat lubang longkang di sisi di tempat tayar mereka boleh tersangkut dan penunggang basikal boleh hilang keseimbangan.

172 SABAR

- (a) Sentiasa bersabar. Jangan tergesa-gesa atau hilang sabar di jalan raya.
- (b) Adalah tidak sopan menunjukkan sebarang isyarat provokatif apabila pemandu lain melakukan sesuatu kesalahan atau menyebabkan ketidakselesaan kepada anda. Tiada siapa yang dengan sengaja akan melibatkan dirinya dalam kemalangan.

173 MANUSIA SERING MEMBUAT KESILAPAN; MINTA MAAF DAN MEMAAFKAN

Tunjukkan bahawa anda ingin memohon maaf apabila anda telah menyebabkan kesusahan. Ini akan melegakan pemandu lain.

TEKNIK MEMANDU DENGAN SELAMAT (TEKNIK MEMANDU DEFENSIF)**174 Teknik memandu dengan selamat/defensif:**

Memandu dengan selamat dan cekap menuntut penglibatan menyeluruh deria anda. Sekadar penguasaan fizikal ke atas kenderaan tanpa memupuk kesedaran tentang alam sekitar adalah tidak mencukupi. Pemandu yang baik boleh mentafsir, menjangka dan bertindak tanpa ragu-ragu di bawah keadaan memandu yang buruk.

175 Keadaan yang buruk termasuklah:

- (a) Keadaan pemandu
- (b) Keadaan cuaca
- (c) Keadaan cahaya
- (d) Keadaan jalan
- (e) Keadaan lalu lintas

176 KEADAAN PEMANDU

Keadaan fizikal dan mental boleh memberi kesan ke atas anda ketika memandu. Keadaan-keadaan ini adalah:

- (a) Penglihatan anda,
- (b) Kesihatan fizikal anda,
- (c) Keadaan mental anda,
- (d) Penggunaan alkohol dan dadah.

177 Lapan puluh peratus (80%) daripada maklumat dilihat semasa memandu datang melalui mata pemandu. Oleh itu, adalah penting bahawa anda menggunakan mata secara optimum ketika memandu. Jangan tetapkan mata anda pada objek tertentu lebih lama daripada yang diperlukan. Terus gerakkan mata anda kira-kira setiap dua saat atau lebih. Juga, sentiasa lihat di cermin pandangan belakang setiap lima hingga sepuluh saat supaya anda sedar akan keadaan yang berubah-ubah di sekeliling anda. Apabila kelajuan kenderaan meningkat, medan penglihatan anda akan berkurangan.

178 Keletihan, pening dan kurang sihat boleh menjejaskan tumpuan anda di jalan raya. Jika anda berasa tidak sihat atau letih, jangan memandu.

179 Kemarahan, kebimbangan dan tekanan juga boleh mengurangkan tumpuan dan boleh membawa kepada cara memandu yang terburu-buru atau cuai di jalan raya.

180 Pengambilan alkohol dan ubat-ubatan tertentu boleh menjejaskan pertimbangan, tumpuan dan masa untuk bertindak balas. Jika anda telah mengambil ubat-ubatan tertentu, jumpa doktor anda untuk mengesahkan sama ada ia boleh menjejaskan keupayaan anda untuk memandu. Jika demikian keadaannya, jangan memandu. Adalah tidak selamat juga untuk anda memandu jika anda telah mengambil alkohol.

181 Adalah menjadi kesalahan bagi seseorang untuk memandu atau cuba memandu kenderaan semasa di bawah pengaruh alkohol. Jika pemacu disyaki berada di bawah pengaruh alkohol, dia perlu menjalani ujian analisis nafas. Seseorang yang BACnya (Kepekatan Alkohol Darah) melebihi 80mg per 100ml darah adalah dianggap tidak berupaya untuk mengawal kenderaannya dengan baik..

BAHAGIAN B

TATA KELAKUAN DI JALAN RAYA

Teknik Memandu Dengan Selamat (Teknik Memandu Defensif)

182 KEADAAN CUACA

Keadaan cuaca buruk menjejaskan keupayaan anda untuk melihat dan dilihat.

Keadaan-keadaan ini adalah:-



HUJAN



BANJIR



ANGIN KENCANG

183 Peraturan asas untuk diikuti ketika memandu dalam keadaan cuaca yang buruk:

- Kurangkan kelajuan anda supaya anda boleh bergerak dengan selamat.
- Jangan memandu melampaui jarak sebenar yang anda dapat melihat dengan jelas.
- Menghidupkan lampu depan anda supaya anda boleh melihat dengan lebih jelas dan lebih terang.
- Hidupkan nyah-kabut untuk membersihkan kabut pada cermin.
- Beralih ke tempat yang selamat dan berhenti di tepi jalan dengan lampu isyarat bahaya anda. dihidupkan jika anda tidak boleh melihat dengan jelas. Teruskan apabila keadaan mengizinkan.
- Gunakan pengelap cermin hadapan dengan gerakan lebih cepat hadapan ketika memandu dalam hujan lebat.

184 Di jalan yang basah, jarak berhenti kenderaan akan meningkat kira-kira dua kali ganda berbanding jalan yang kering. Ini kerana terdapat kurang geseran antara tayar dan permukaan jalan yang basah. Di jalan yang basah, menekan penuh pedal brek secara mengejut (mengunci roda) akan menyebabkan kenderaan tergelincir atau berputar. Jika anda mengunci roda secara tidak sengaja, dengan cepat melepaskan pedal brek dan gunakan teknik brek (TEKAN/LEPAS) secara berselang sehingga kenderaan itu berhenti. Oleh itu, jalan raya basah, adalah penting untuk anda memandu pada kelajuan lebih perlahan demi mengelakkan sebarang keadaan yang berbahaya.



185 Pada hari hujan, satu lapisan nipis air terbentuk di permukaan jalan raya. Walaupun tayar yang lebih baik, mungkin tidak mempunyai cengkaman yang baik di jalan raya. Apabila kelajuan meningkat, permukaan air terbina di bawah tayar kenderaan. Apabila ini berlaku, kenderaan anda akan meluncur di permukaan jalan, dan ini dikenali sebagai 'Penyatahan Air'.



186 Penyatahan air mengakibatkan kehilangan kawalan stereng dan keberkesanan brek. Lebih pantas pecutan anda, semakin sukar untuk anda mengawal kenderaan. Untuk menanganinya, anda harus memperlahankan dengan brek secara berselang (TEKAN/LEPAS) sehingga anda memperoleh kawalan terhadap kenderaan anda.

187 Apabila menghampiri sebuah jalan yang banjir tetapi boleh dilalui kenderaan, gunakan gear yang lebih rendah untuk melalui banjir



188 Selepas melalui air, brek menjadi tidak berkesan. Untuk mengeringkan brek, tekan pedal brek berkali-kali sehingga keberkesanan brek pulih semula.

BAHAGIAN B

TATA KELAKUAN DI JALAN RAYA

Teknik Memandu Dengan Selamat (Teknik Memandu Defensif)

189 Anda juga boleh mengeringkan brek dengan menekan pedal brek dengan perlahan dengan kaki kiri sambil menekan pemecut dengan kaki kanan.

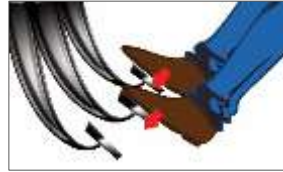

190 Pada waktu malam, kedalaman air banjir boleh mengelirukan. Jika ragu-ragu, ambil laluan alternatif.

191 Lebuhraya terbuka biasanya terdedah kepada angin kencang. Untuk mengelakkan bahaya memaksa masuk ke laluan lalu lintas lain akibat angin, anda perlu memperlahankan dan memandu dengan berhati-hati.

192 KEADAAN CAHAYA

Terlalu banyak atau terlalu sedikit cahaya akan menjejaskan keupayaan kita untuk melihat. Sila matahari atau cahaya memantul dari objek atau takungan air di jalan raya boleh menyilaukan dan malah mengabui penglihatan kita. Anda perlu memakai cermin mata hitam atau merendahkan pelindung matahari apabila sangat terang..



193 Hidupkan lampu anda dari 7 malam hingga 7 pagi. Memandu pada kelajuan yang lebih perlahan daripada yang anda lakukan pada waktu siang.



194 Apabila lampu hadapan kenderaan yang bertentangan menyilaukan anda, lihat ke sebelah kiri anda untuk mengelakkan silau. Gunakan tebing jalan sebagai panduan ketika anda memandu. Jika cahaya mengabui anda, perlahankan kenderaan dan berhenti di tepi jalan.



BAHAGIAN B

TATA KELAKUAN DI JALAN RAYA

Teknik Memandu Dengan Selamat (Teknik Memandu Defensif)

195 Apabila berdepan dengan lalu lintas dari arah bertentangan, rendahkan lampu hadapan.



196 Rendahkan lampu hadapan anda apabila anda berada betul-betul di belakang kenderaan lain. Jika tidak, pancaran lampu hadapan anda akan terpantul dari cermin pandang belakang kereta di hadapan dan menyilaukannya.

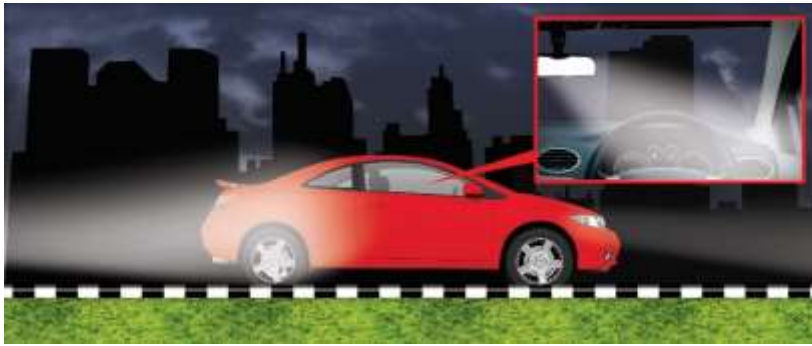

197 Apabila menghampiri selekoh yang jarak penglihatan kurang baik, gunakan lampu tinggi anda. Ini akan menarik perhatian pengguna jalan raya yang lain dan memberi amaran kepada mereka mengenai kedatangan anda.

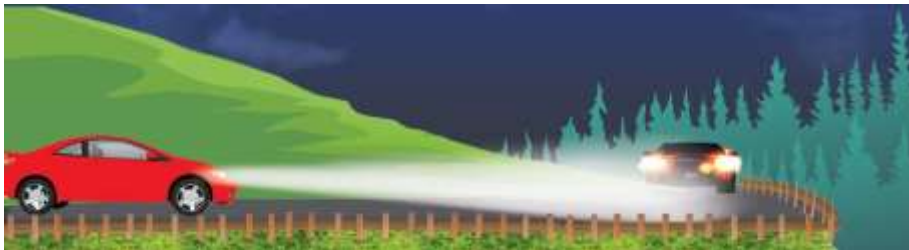

198 Adalah lebih selamat untuk sentiasa berada di dalam lingkungan jarak lampu memandu biasa anda. Jarak purata lampu hadapan tinggi adalah kira-kira 100 meter.



199 KEADAAN JALAN

Seorang pemandu yang baik harus tahu cara membaca dan menyesuaikan kelajuan mereka dengan keadaan jalan, seperti:

- (a) Lebar jalan raya;
- (b) Jenis permukaan jalan yang dipandu;
- (c) Bentuk jalan raya;
- (d) Kemungkinan bahaya di hadapan.

BAHAGIAN B

TATA KELAKUAN DI JALAN RAYA

Teknik Memandu Dengan Selamat (Teknik Memandu Defensif)

200 Pada permukaan berpasir atau batu kerikil, terdapat risiko yang lebih besar 'tergelincir ke sisi'. Cuba elakkan pecutan pantas, brek secara mendadak dan putaran tajam stereng secara tiba-tiba.



201 Jika bahagian belakang kenderaan anda tergelincir, lepaskan kaki dari pemecut dengan serta-merta. Jangan gunakan brek semasa pembedulan gelincir, pandu mengikut arah gelinciran.



(a) Di jalanan dengan permukaan yang tidak rata, pandu perlahan-lahan.



(b) Jika anda menghadapi lubang-lubang besar, kurangkan lagi kelajuan anda dan teruskan memandu perlahan-lahan.

202 Apabila memandu di pusingan sudut atau selekoh tajam pada kelajuan yang tinggi, kenderaan anda biasanya akan tertolak daripada laluan perjalanannya oleh satu kuasa yang dipanggil Daya Emparan.



203 Semakin tinggi kelajuan perjalanan di sekitar selekoh atau selekoh tajam, lebih kuat kenderaan akan ditolak dari laluan. Oleh itu, anda perlu mengurangkan kelajuan apabila mengambil selekoh. Gambar rajah di sebelah kanan menunjukkan kelajuan yang sesuai dan kelajuan yang berbahaya untuk setiap jejari membelok.

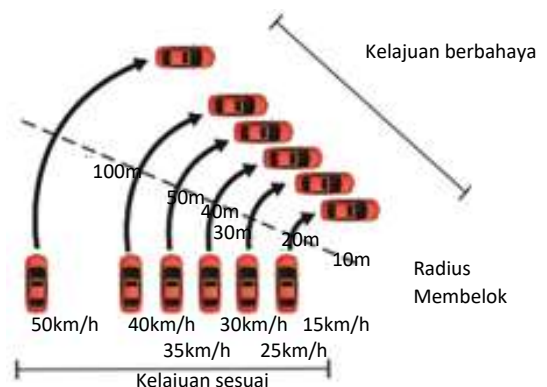

204 KEADAAN LALU LINTAS

Keadaan lalu lintas berbeza bergantung kepada masa, tempat dan keadaan. Lalu lintas menjadi sesak atau agak lancar. Kelajuan kenderaan lain juga berbeza-beza. Cuba memandu sesuai dengan sekitaran supaya tidak mengganggu aliran lalu lintas.

205 Sesuaikan kelajuan anda mengikut keadaan lalu lintas dan jalan raya. Situasi berubah apabila melakukan perjalanan dari kawasan bandar yang ramai penduduk hingga ke sub-bandar dan kemudian ke kawasan luar bandar.



BANDAR



SUB BANDAR



LUAR BANDAR

206 Di kawasan bandar, lalu lintas adalah perlahan dan padat. Lalu lintas adalah lebih cepat dan ringan di kawasan pinggir bandar. Di kawasan luar bandar, lalu lintas biasanya pantas. Apa jua keadaan lalu lintas, pemandu mempunyai tanggungjawab untuk berhati-hati dan berwaspada pada setiap masa.

207 MEMANDU DI LUAR NEGARA

Kebanyakan negara di Eropah mengamalkan sistem pemanduan sebelah kiri. Anda akan mendapati kedudukan stereng berada di bahagian berlainan dalam kereta.

Untuk maklumat lanjut mengenai tip-tip memandu di luar negara, sila rujuk kepada laman web Persatuan Automobil Singapura. Bersiap sedia akan membolehkan anda memandu dengan lebih yakin.

BERHENTI DAN BERGERAK DI PERSIMPANGAN LAMPU ISYARAT

208 (a) APABILA BERHENTI

LAKUKAN	JANGAN
<ol style="list-style-type: none"> Berhenti sebelum dan rapat dengan garisan berhenti. Meruangkan jarak keselamatan 2 meter di antara kenderaan anda dan kenderaan di hadapan. Gunakan brek tangan selepas berhenti. Berwaspada dengan lalu lintas di sekitar anda sementara menunggu lampu isyarat bertukar. Posisikan kenderaan anda di tengah-tengah lorong. 	<ol style="list-style-type: none"> Berhenti melebihi atau terlalu jauh dari garis berhenti. Berhenti kurang daripada 2 meter di belakang kenderaan di hadapan. Sementara menunggu lampu isyarat bertukar, <ol style="list-style-type: none"> membaca akhbar, majalah dan lain-lain. menghirup minuman, melaraskan sistem audio kereta, menggunakan telefon-kereta, menekan enjin. 'Menganjak' ke hadapan sementara menunggu lampu bertukar. Berhenti di bawah tempat teduh yang jauh dari persimpangan Membenarkan penumpang naik dan turun dari kenderaan anda. Berhenti secara tiba-tiba.

(b) APABILA BERGERAK

LAKUKAN	JANGAN
<ol style="list-style-type: none"> Bergerak hanya apabila lampu bertukar 'hijau'. Melihat ke kanan dan kiri untuk mengawasi kenderaan yang menghampiri sebelum bergerak. Berwaspada dengan pejalan kaki yang melintas jalan di hadapan anda. Tunggu 2 saat selepas kenderaan di hadapan bergerak, sebelum meneruskan. Hanya bergerak mengikut arah yang ditunjukkan di lorong. Beri laluan kepada kenderaan yang tidak patuh dengan isyarat lampu. 	<ol style="list-style-type: none"> Bergerak sebelum lampu bertukar walaupun tiada kenderaan yang menghampiri. Memecut dengan kasar. Bergerak sebelum ia selamat untuk meneruskan. Mengubah hala tuju perjalanan anda. Memotong kenderaan yang bergerak perlahan di hadapan anda. Mencelah di antara pejalan kaki yang sedang melintas jalan.

LAYAK DI JALANAN

209 Kekalkan kenderaan anda dalam keadaan layak di jalanan. Anda perlu memberi perhatian kepada perkara-perkara berkenaan penyelenggaraan berikut, yang jika diperiksa, dapat mengelakkan kemalangan.

(a) Tayar

Pastikan tayar anda dalam tekanan angin yang betul. Bunga tayar yang kurang daripada kedalaman 1.6mm harus diganti. Tayar licin atau botak boleh menyebabkan kenderaan anda membuang apabila anda menekan brek secara mendadak, sama ada di jalan raya basah atau kering.

(b) Brek

Pastikan sistem brek diperiksa secara kerap, terutamanya brek hidraulik, sebarang kebocoran cecair brek mungkin menandakan bahawa adanya kerosakan serius yang berlaku.

(c) Stereng

Stereng kereta anda perlu diperiksa secara kerap dan pastikan ia dalam keadaan yang baik. Gegaran yang berlaku ketika memandu mungkin bersebab daripada sistem pemasangan stereng yang tidak betul atau kedudukan roda yang tidak sejajar. Kereta yang terhoyong-hayang di jalan raya kerana kerosakan stereng, sama bahayanya seperti kereta yang dipandu oleh pemandu mabuk.

(d) Lampu

Periksa semua lampu kenderaan anda dengan kerap.

(e) Penunjuk Arah

Pastikan peranti isyarat anda berfungsi dengan memeriksanya secara kerap. Lampu isyarat yang tidak menyala apabila diperlukan boleh menyebabkan kemalangan.

(f) Hon

Periksa hon anda untuk memastikan ia berfungsi.

(g) Penyejuk Radiator

Periksa tahap penyejuk di dalam radiator dengan kerap. Kebanyakan kereta moden dilengkapi dengan takungan penyejuk dan tahap penyejuk yang tepat, berada di antara tahap penunjuk 'tinggi' dan 'rendah'. Pemeriksaan perlu dilakukan ketika enjin sejuk terutama bagi kereta tanpa takungan penyejuk. Penyejuk dalam radiator mempunyai tekanan yang kuat apabila panas dan membuka penutup radiator boleh menyebabkan anda tersimbah dengan cecair mendidih. Pastikan bahawa enjin sudah sejuk sebelum membuka penutup radiator.

(h) Minyak Enjin/Pelincir

Pastikan minyak mencukupi dalam enjin dan tukar minyak dari semasa ke semasa. Periksa paras minyak dengan menggunakan alat pencilup.

(i) Pengelap Cermin Depan

Pastikan bahawa pengelap cermin depan anda sentiasa dalam keadaan baik. Cermin depan yang kotor dan pengelap cermin yang rosak akan menjejaskan penglihatan apabila hujan.

(j) Bateri

Pastikan bateri dan terminalnya sentiasa bersih. Pastikan sambungan di terminal dipasang dengan selamat. Periksa paras air bateri jika bateri anda bukan jenis bebas-penyenggaraan. Jika paras air berada di bawah tahap 'rendah', tambahkan dengan air sulingan atau air bateri yang tersedia secara komersil. Mengisi dengan air paip akan memendekkan jangka hayat bateri dengan ketara.

(k) Ekzos

Semua kenderaan perlu diselenggarakan dengan baik dan dipandu dengan cara yang dapat mencegah dari pengeluaran asap dan bunyi bising berlebihan. Asap dan bunyi bising merupakan gangguan dan bahaya kepada kesihatan. Periksa sistem ekzos dengan kerap. Jika asap ekzos masuk ke dalam ruang penumpang, terutamanya jika enjin kereta dilahukan berserta hawa dingin, ia boleh membahayakan kerana kemungkinan terdapat keracunan karbon-monoksida.

BAHAGIAN B

BAHAGIAN DAN KAWALAN KERETA Pandangan Hadapan / Pandangan Belakang

PANDANGAN HADAPAN

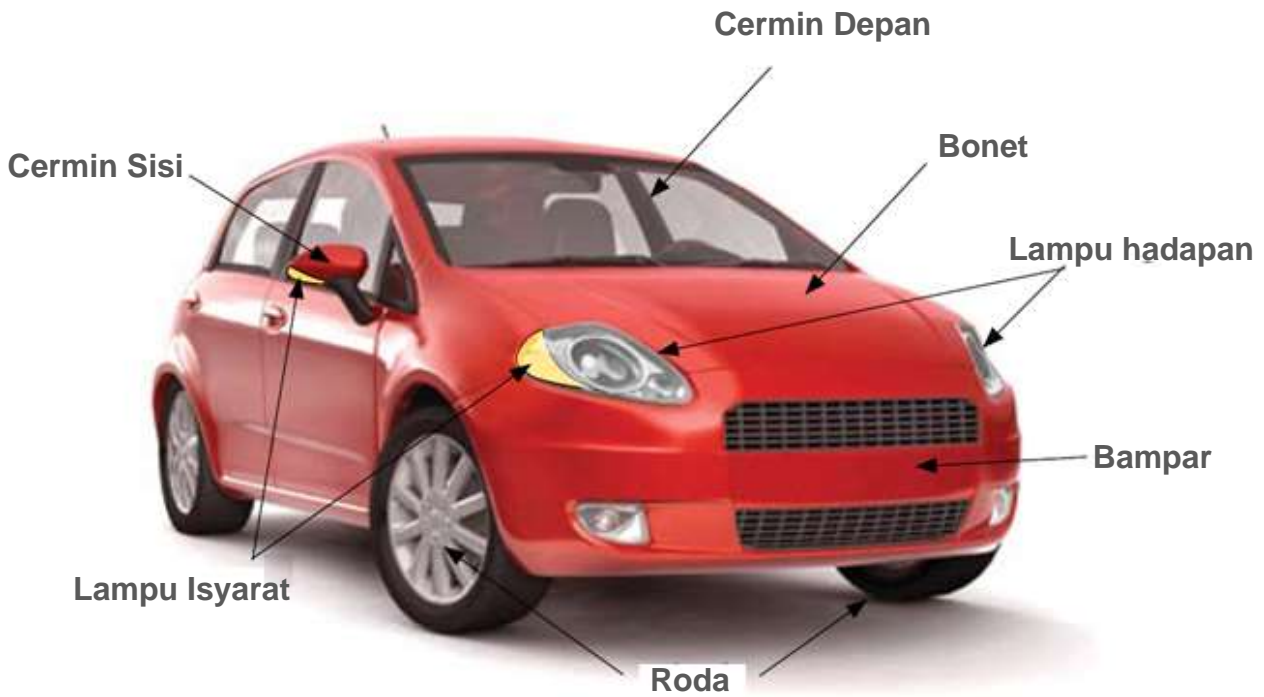

PANDANGAN BELAKANG



PANEL INSTRUMEN (PAPAN PEMUKA)

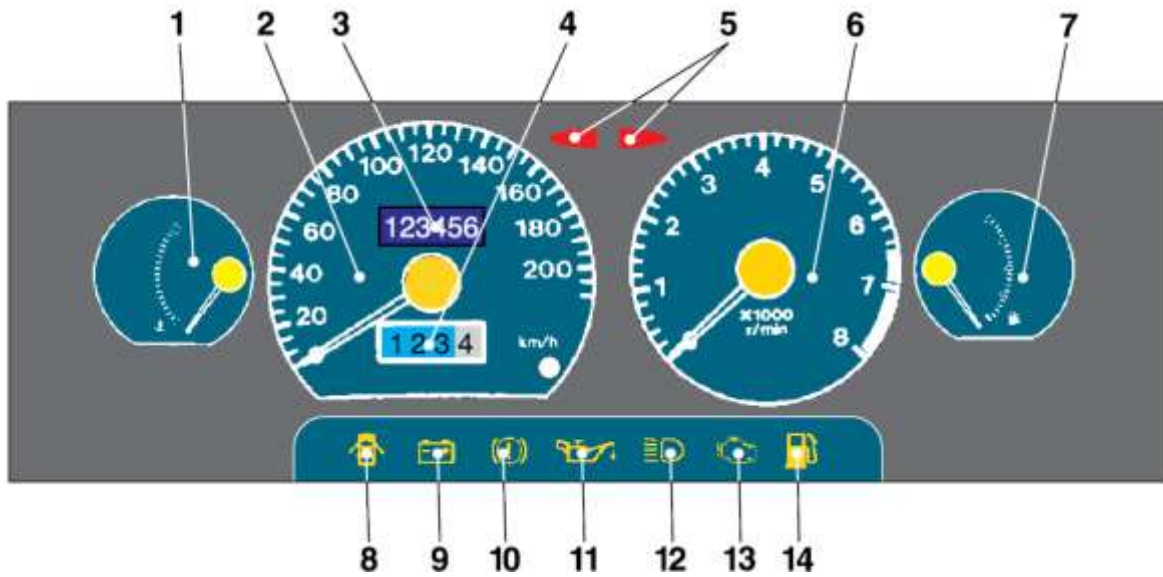

- | | |
|--|-------------------------------|
| 1 Tolok Suhu | 8 Lampu Amaran Pintu Terbuka |
| 2 Meter laju | 9 Lampu Amaran Bateri |
| 3 Odometer | 10 Penunjuk Brek Tangan |
| 4 Meter Perjalanan | 11 Petunjuk Tekanan Minyak |
| 5 Penunjuk Isyarat / Lampu Penunjuk Bahaya | 12 Petunjuk Lampu Tinggi |
| 6 Takometer | 13 Lampu Periksa Enjin |
| 7 Tolok Minyak | 14 Lampu Amaran Tangki Minyak |
| | Kosong |

NAMA PELBAGAI KAWALAN MEMANDU

- 1 Suis Pengelap
- 2 Roda Stereng
- 3 Hon
- 4 Suis Penunjuk Arah
- 5 Pedal Pemecut
- 6 Pedal Brek
- 7 Pedal Klac
- 8 Brek Tangan
- 9 Tuil Gear

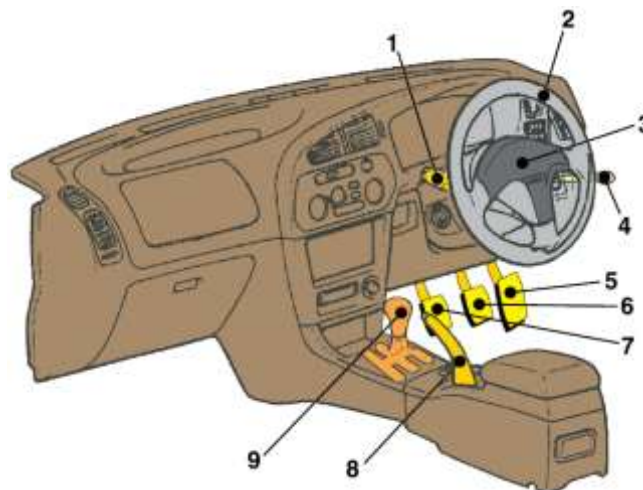

PENGGUNA JALAN RAYA DI ZON KERJA

Pemandu Motokar, Penunggan Motosikal atau Penunggang Basikal

210 Beri perhatian terhadap amaran kegiatan-kegiatan kerja dan halangan di hadapan. Berwaspada terhadap keadaan lalu lintas di sekitar anda.

211 Beri perhatian terhadap amaran oren dan tanda-tanda maklumat yang membantu anda. Jangan melebihi had laju maksimum sementara yang diletakkan di zon kerja untuk keselamatan anda.

212 Masuk ke dalam lorong yang betul dalam masa yang tepat. Jangan bertukar-tukar lorong untuk memintas lalu lintas yang beratur atau bergerak melalui kawasan yang dengan calong atau halangan.

213 Berhati-hati supaya tidak memasuki kawasan-kawasan kerja. Jangan mengalihkan perhatian di kawasan-kawasan kerja. Tumpukan perhatian pada jalan ke hadapan dan pastikan jarak yang selamat dengan di hadapan.

Pejalan kaki

214 Jauhkan diri daripada kawasan kerja. Jangan memasuki kawasan kerja semata-mata untuk kemudahan atau untuk mengambil jalan pintas.

215 Ikut tanda arah bagi laluan alternatif yang disediakan apabila laluan jalan kaki tersebut disekat. Jangan berjalan di sepanjang lorong lalu lintas yang dikepong dan tidak dikhaskan untuk pejalan kaki.

TANDA-TANDA ZON KERJA

216 Tanda-tanda ini dipaparkan di sepanjang kawasan kerja, bahagian-bahagian jalan yang terjejas oleh kegiatan-kegiatan kerja dan kawalan lalu lintas sementara dilaksanakan. Tanda-tanda ini mengandungi pesanan dengan atau tanpa logo pada latar belakang oren atau simbol hitam dan ia sama ada berbentuk berlian untuk amaran atau berbentuk segi empat untuk maklumat kepada pengguna jalan raya. Penanda anjakan adalah tanda-tanda zon kerja yang menunjukkan perubahan pada arah laluan kenderaan atau selekoh tajam di jalan lencongan yang melalui zon kerja.

217 Contoh tanda-tanda biasa di kawasan kerja ditunjukkan di bawah:



Awas



Kerja-kerja di Hadapan



Jalan Raya Menyempit di sebelah kiri



Jalan Raya Menyempit di sebelah kanan



Lorong Kiri di Hadapan Ditutup



Lorong Kanan di Hadapan Ditutup



Lorong Tengah di Hadapan Ditutup



Bahaya di Hadapan



Memasuki Kawasan Kerja Di Hadapan



Selekoh Kiri Di Hadapan



Selekoh Kanan Di Hadapan



Tanda Perubahan Haluan
(Menunjukkan perubahan hala tuju)



Siri-siri Selekoh Di Hadapan



Bahu Jalan Ditutup Hadapan



Laluan PejalanKaki



Menunjukkan Lokasi
(Penanda tambahan)



Jarak Plat Tambahan
(Tambahan tanda-tanda amaran)



Maklumat Projek

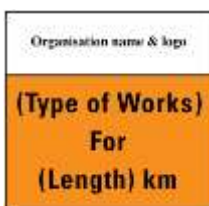

Kawasan Kerja Bermula



Kawasan Kerja Berakhir



Maklumat Projek (contoh)

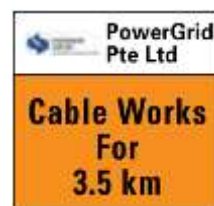

Kawasan Kerja Bermula (contoh)

BAHAGIAN B

MEMANDU DALAM ZON KHAS

Zon Sekolah / Zon Perak

KESELAMATAN ZON SEKOLAH

218 Kanak-kanak adalah pengguna jalan raya yang kurang berpengalaman apabila menggunakan jalan raya, oleh itu adalah amat penting untuk memastikan Kawasan sekolah selamat.

LANGKAH-LANGKAH KESELAMATAN JALAN

219 Beberapa langkah keselamatan lalu lintas telah dipasang di kawasan sekolah untuk meningkatkan keselamatan. Ini termasuk:

- Tanda-tanda yang jelas kawasan sekolah bagi mengingatkan pemandu agar memandu dengan berhati-hati
- Langkah-langkah pengawalan lalu lintas seperti bonggol jalan
- Lintasan pejalan kaki
- Garis larangan meletak kereta
- Pagar di sepanjang pembahagi jalan untuk mengekang daripada berjalan sembarangan
- Bahagian permukaan jalan yang bermula dari pintu sekolah diwarnakan merah untuk memberi perhatian pemandu dan mengingatkan mereka agar memandu dengan berhati-hati dan memberi tumpuan terhadap kanak-kanak yang melintas jalan.



MEMANDU DALAM KAWASAN SEKOLAH

- Perlahankan kenderaan dan memandu dengan berhati-hati apabila berada dalam kawasan sekolah.
- Lebih berhati-hati dalam memerhatikan kanak-kanak melintas jalan kerana mereka mungkin mudah terlindung dari pandangan anda kerana ketinggian mereka.
- Bersabar apabila anda menghadapi lalu lintas yang sesak di kawasan semasa waktu sibuk persekolahan. Jika anda tergesa-gesa mengejar masa, sila ambil laluan lain jika boleh.
- Jika anda menghantar anak anda ke sekolah, turunkan dia di tempat yang betul dan selamat.

KESELAMATAN ZON PERAK

- 221 Zon perak ialah kawasan yang dikhaskan dengan langkah-langkah kejuruteraan keselamatan jalan raya yang dipertingkatkan misalnya tanda-tanda baru, ciri-ciri dan tanda-tanda jalan raya bagi mengubah sifat jalan, menjadikannya selamat dan lebih selesa untuk pejalan kaki warga emas melintas jalan raya.
- 222 Zon perak boleh ditemui di kawasan perumahan terpilih dengan populasi warga emas yang tinggi, kadar kemalangan yang agak tinggi melibatkan warga emas dan hampir dengan tempat-tempat yang kerap dikunjungi oleh warga emas.
- 223 Mulai 1 Julai 2021, hukuman bagi kesalahan trafik tertentu akan dipertingkatkan apabila ia dilakukan dalam Zon Perak dan Zon Sekolah untuk memperkukuh langkah-langkah pencegahan terhadap pemanduan yang tidak bertanggungjawab. Penalti yang dipertingkatkan itu termasuklah tambahan 2 mata demerit dan kompaun denda \$100 selain mata demerit / denda asal, tertakluk pada jumlah denda tidak melebihi \$500.

LANGKAH-LANGKAH KESELAMATAN JALAN RAYA

224 Beberapa langkah kejuruteraan keselamatan jalan raya telah dipasang di zon-zon perak bagi meningkatkan keselamatan jalan raya untuk semua pengguna jalan raya, khususnya pejalan kaki warga emas. Ia merangkumi:

- Pengendalian pintu masuk zon perakyang termasuk tanda-tanda dan penanda jalan raya untuk menunjukkan permulaan zon perak.



- Lintasan anjakan untuk menyediakan jarak lintasan yang dikurangkan untuk pejalan kaki.
- Lintasa 2 peringkat supaya pejalan kaki boleh berehat sebentar di tempat perlindungan pejalan kaki (pembahagi tengah) sebelum meneruskan perjalanan melintas jalan raya.
- Pembahagi tengah bagi menyempitkan lorong dan mengurangkan kelajuan perjalanan kenderaan.
- Langkah-langkah meredakan lalu lintas misalnya kawalan zig-zag dan mata jalan (lengkung mengufuk yang dibina di sepanjang laluan jalan lurus sedia ada), titik jepitan (lorong sempit untuk memperlambatkan pemandu kenderaan) dan bonggol mesra bas.
- Tonggak zon perak di lintasan untuk menyerlahkan titik lintasan.

- (g) Tanda-tanda jalan raya 3D untuk mengecilkan lebar lorong secara maya dan mengurangkan kelajuan kenderaan.



MEMANDU DALAM ZON PERAK

- 225 (a) Pandu dengan perlahan dan berhati-hati di dalam zon perak, terutamanya apabila menghampiri lintasan.
(b) Lebih berhati-hati dalam memerhatikan semua pejalan kaki, lebih-lebih lagi pejalan kaki warga emas melintas jalan.
(c) Bersabar apabila anda berhadapan dengan pejalan kaki warga emas melintas di dalam zon perak kerana mereka mungkin memerlukan masa melintas yang lebih lama.

BAHAGIAN B

MEMANDU DALAM TEROWONG

Peraturan-Peraturan Memandu Harian

PERATURAN-PERATURAN MEMANDU HARIAN

226 Berikut adalah senarai yang harus **Dilakukan** di dalam terowong:

- (a) Rancang perjalanan anda lebih awal;
- (b) Hidupkan lampu hadapan kenderaan;;
- (c) Hidupkan radio;
- (d) Ikut tanda-tanda lalu lintas;
- (e) Kenderaan berat hendaklah kekal di kiri;
- (f) Kekal di lorong anda;
- (g) Masukkan kad tunai lebih awal untuk bayaran ERP.

227 Berikut adalah senarai yang **Tidak Seharusnya Dilakukan** dalam terowong:

Peraturan Sedia Ada

- (a) Jangan hentikan kenderaan anda kecuali dalam kes kemalangan, kerosakan, kecemasan atau apabila dikehendaki secara sah berbuat demikian;
- (b) Jangan membuat sebarang pusingan-U atau mengundurkan kenderaan anda.

Peraturan Khusus Terowong

- (a) Jangan turun dari kenderaan anda kecuali dalam keadaan kecemasan;
- (b) Jangan bunyikan hon, kecuali dalam keadaan kecemasan;
- (c) Jangan tukar tayar atau roda anda;
- (d) Jangan mengisi minyak atau membaiki kenderaan anda;
- (e) Jangan memotong;
- (f) Jangan mengikut terlalu dekat;
- (g) Jangan memecut.

228 Berikut merupakan senarai kenderaan yang dilarang masuk ke dalam terowong:

- (a) Kenderaan yang tidak mencukupi minyak petrol di dalam tangkinya;
- (b) Kenderaan yang membawa haiwan atau haiwan sembelihan yang tidak dikurung atau, dikawal dengan sempurna, atau membawa sampah, benda-benda halus atau bahan-bahan lain yang serupa yang tidak ditutup dengan sempurna and selamat;
- (c) Kenderaan dengan muatan yang tidak ditutup dengan selamat dan sempurna;
- (d) Kenderaan yang membawa penumpang yang berdiri dan bergayut di luar kenderaan itu atau duduk di mana-mana bahagian badannya sambil bergayut di sisi atau di belakang kenderaan;;
- (e) Kenderaan yang tinggi keseluruhan 4.5 meter ke atas;
- (f) Kenderaan yang lebar keseluruhan melebihi 3 meter;;
- (g) Kenderaan yang panjang keseluruhan melebihi 13 meter;
- (h) Kenderaan yang membawa bahan-bahan berbahaya;
- (i) Treler yang membawa kontena biasa;
- (j) Lori tangki membawa minyak diesel;
- (k) Motosikal dipasang dengan kereta di sisi, kenderaan orang cacat, van beroda tiga, treler, rendah, lori konkrit, kren, jengkaut, penurap jalan, traktor, lori pembuang, pemuat roda, jentolak, pengged, pam konkrit mudah alih atau dispenser paip air;
- (l) Kenderaan dengan had laju 40km/j dan ke bawah.

229 Kenderaan yang mempunyai had kelajuan 60km/j dan ke bawah boleh dipandu di sepanjang laluan kiri lebuh raya.

BAHAGIAN B

KENDERAAN BERAUTONOMI (AV)

PENGENALAN

230 AV ialah kenderaan yang boleh dipandu dari satu lokasi mula ke destinasi yang ditetapkan lebih awal menggunakan pelbagai teknologi dan sensor untuk megasan persekitarannya dan memandu arah dalam mod berautonomi.

231 Sebagai sebahagian daripada visi jangka panjang dalam melaksanakan kenderaan berautonomi dan konsep mobiliti bersama bagi melengkapi sistem pengangkutan darat berbilang modal kita di Singapura, Pihak Berkuasa Pengangkutan Darat (LTA) telah mula melaksanakan percubaan AV pada bulan Julai 2015 di satu utara. Kawasan platform ujian AV baru-baru ini telah diluaskan ke kawasan kejiranan misalnya Universiti Kebangsaan Singapura, Taman Sains Singapura 1 dan 2, Dover dan Buona Vista. Bagi pemberitahuan orang awam, papan tanda telah diletakkan di kawasan-kawasan ujian bagi menunjukkan bahawa percubaan sedang dijalankan.



BAGAIMANA UNTUK MENGENALI KENDERAAN BERAUTONOMI YANG SEDANG MENJALANI PERCUBAAN?

232 AV yang diluluskan oleh LTA bagi tujuan percubaan di atas jalan raya awam akan dikeluarkan permit dan pelekat sukan supaya mudah dicam oleh pengguna jalan raya.



CARA UNTUK BERINTERAKSI DENGAN KENDERAAN BERAUTONOMI YANG SEDANG DALAM TEMPOH PERCUBAAN

233 Seorang pemandu yang bagi adalah bukan semata-mata seseorang yang mahir dalam mengendalikan kenderaan beliau secara cekap tetapi yang lebih penting adalah seseorang yang mengutamakan keselamatan. Sebagai tambahan, seorang pemandu yang baik juga hendaklah mempunyai sifat sabar, bertimbang rasa dan sopan. Beliau mesti mempunyai rasa tanggungjawab terhadap keselamatan pengguna jalan raya lain dan keupayaan untuk memberi perhatian, menjangka dan bertindak balas dengan sewajarnya ketika memandu.

234 Pemanduan selamat menuntut kesedaran menyeluruh tentang apa yang dilakukan oleh pengguna jalan raya lain. Sikap yang betul terhadap pemanduan akan menjadikan jalan raya lebih selamat dan tempat yang lebih menyenangkan.

235 Apabila anda perasan AV sedang diuji di atas jalan raya, anda harus terus memandu dengan selamat sepertimana yang biasanya dilakukan. Anda dinasihatkan untuk mematuhi amalan pemanduan mudah ini:

(a) **Jangan mengekor dari belakang**

(i) Mengekor dari belakang, atau mengikut terlalu dekat di belakang kenderaan lain merupakan satu amalan berbahaya. Jika kenderaan di hadapan berhenti secara tiba-tiba, kemalangan tidak dapat dielakkan memandangkan anda tidak akan dapat berhenti tepat pada waktunya.

(b) **Kekalkan jarak selamat berikut**

(i) Memandu pada kelajuan yang stabil dan elakkan pemecutan atau membrek yang tidak perlu.

(ii) Kekalkan jarak selamat di antara kenderaan anda dan AV supaya anda mempunyai masa untuk bertindak balas jika perlu.

(c) **Memotong hanya jika perlu**

(i) Jangan sekali-kali memotong melainkan anda boleh berbuat demikian tanpa membahayakan diri anda atau orang lain. Sama dengan memotong mana-mana kenderaan lain, anda perlu memastikan bahawa adalah selamat untuk berbuat demikian dan pastikan jurang yang selamat di antara kenderaan anda dan AV ketika memotong.

(ii) Selepas memotong, kembali ke lorong yang berkenaan di jalan raya secepat yang selamat untuk berbuat demikian, namun jangan mencelah secara melulu di hadapan kenderaan yang baru sahaja anda memotongnya.

BAHAGIAN B

MOTORSIKAL ELEKTRIK

PENGENALAN

236 Motorsikal dan skuter elektrik adalah kenderaan elektrik “plug-in” dengan dua atau tiga roda. Tenaga elektrik disimpan di dalam kotak bateri yang boleh dicas semula, ia boleh memacu satu atau lebih motor elektrik.

237 Motorsikal elektrik dan skuter elektrik umumnya mempunyai saiz yang sama seperti motorsikal yang menggunakan enjin petrol. Prestasi mereka juga pada umumnya sama.

CIRI-CIRI MOTORSIKAL ELEKTRIK

238 Ciri-ciri motorsikal elektrik adalah sama dengan motosikal berenjin petrol. Mereka biasanya mempunyai fungsi operasi yang sama seperti brek, cermin dan lampu.

239 Motorsikal elektrik hanya bergerak menggunakan penghantaran gear automatic dan sama dengan motorsikal yang dipandu enjin petrol yang menggunakan penghantaran automatic. Ia berbeza dari motosikal penghantaran manual yang mempunyai klac untuk menjalankan penghantaran manual.

240 Motorsikal elektrik mempunyai pecutan lebih cepat kerana ia menjana tork yang lebih tinggi. Mereka umumnya juga lebih ringan dan mempunyai bunyi enjin yang lebih senyap.

KATEGORI KELAS LESEN

241 Jadual berikut adalah pengkategorian motorsikal elektrik dengan kategori kelas 2B, 2A dan 2 yang ada di bawah undang-undang.

Kelas Lesen	Kategori Untuk Motorsikal Petrol	Kategori Untuk Motorsikal Elektrik	Keperluan Perlesenan Memandu Sedia Ada
Kelas 2B	200cc kebawah.	15kW kebawah.	Lulus ujian teori memandu peringkat asas, teori memandu motorsikal dan ujian praktikal kelas 2B.
Kelas 2A	Antara 200cc dan 400cc.	Antara 15kW dan 25 kW.	Mempunyai lesen Kelas 2B yang sah sekurang-kurangnya satu tahun, dan lulus ujian memandu praktikal Kelas 2A.
Kelas 2	400cc keatas.	25kW keatas.	Mempunyai lesen Kelas 2A yang sah sekurang-kurangnya satu tahun, dan lulus ujian memandu praktikal Kelas 2.

MENYESUAIKAN DENGAN MOTORSIKAL ELEKTRIK

242 Walaupun ciri-ciri dan operasi motorsikal elektrik adalah serupa dengan motorsikal yang di pacu oleh petrol, penunggang harus membiasakan diri dengan pecutan lebih cepat. Penunggang juga harus mematuhi peraturan keselamatan jalan raya awam semasa menunggang motorsikal elektrik.

MELETAK KENDERAAN DI TEMPAT MELETAK KENDERAAN URA / HDB

243 Sistem Meletak Kenderaan Berkupon

- Sila baca papan tanda tempat letak kereta dengan teliti apabila meletak kenderaan anda di mana-mana tempat letak kereta HDB atau URA. Selain daripada papan tanda tempat meletak kenderaan, pemandu dinasihatkan supaya mengawasilain-lain tanda larangan meletak kenderaan lain di dalam kawasan tersebut.
- Papan tanda tempat meletak kenderaan, yang terletak sama ada di setiap pintu masuk atau di sepanjang jalan raya awam, akan menunjukkan skim meletak kenderaan yang berbeza, waktu operasi dan kadar bayaran yang terdapat di tempat tersebut.
- Kupon yang mencukupi perlu dipaparkan bagi menampung tempoh meletak kenderaan. Tab yang berkaitan mesti dikoyakkan sepenuhnya untuk menunjukkan tarikh dan masa mula meletak kenderaan.
- Memaparkan kupon dengan tanda yang menunjukkan kupon itu telah diubah (contohnya tab dengan tanda berlipat/berkedut) adalah satu kesalahan yang serius. Kesalahan-kesalahan sedemikian boleh didakwa di Mahkamah.
- Kupon meletak kenderaan boleh dibeli dari kedai-kedai yang sah.

244 Sistem Meletak Kenderaan Secara Elektronik

- Sebahagian tempat meletak kenderaan HDB/URA menggunakan Sistem Meletak Kenderaan Elektronik (EPS). Dengan EPS, bayaran bagi meletak kenderaan akan dikenakan pada setiap minit..
- Untuk meletak kenderaan dalam jangka masa pendek, sistem akan membaca nombor Unit Dalam Kenderaan (IU) pada kenderaan yang memasuki tempat meletak kenderaan berkenaan. Bayaran yang dikenakan adalah melalui kad tunai atau kad EZ-link.
- Bagi meletak kenderaan musiman pula, sistem akan mengenal pasti nombor IU, untuk membolehkan pemegang tiket musiman keluar masuk di tempat meletak kenderaan tertentu.
- Untuk maklumat lanjut, sila layari www.hdb.gov.sg atau www.ura.gov.sg.

PAPAN TANDA TEMPAT MELETAK KERETA



Papan Tanda Meletak kenderaan Berkupon URA



Papan Tanda Meletak kenderaan Berkupon URA (untuk motosikal)



Papan Tanda Meletak kenderaan Berkupon HDB



Tanda arah di tempat meletak kenderaan



Tanda sekatan
(Tiada tempat meletak bagi kenderaan berat seperti lori, bas, koc dan lain-lain)



Papan tanda sekatan meletak kenderaan

BAHAGIAN C

MELETAK KENDERAAN DI TEMPAT MELETAK KENDERAAN URA/HDB

245 (a) Papan Tanda di Tempat Meletak Kenderaan Lembaga Perumahan dan Pembangunan (HDB)

	<p>← Nombor Tempat Meletak kenderaan</p> <p>← Meletak kenderaan Waktu Malam dari 10.30 malam hingga 7 pagi (Papan Tanda Bercahaya)</p> <p>← Meletak kenderaan Berkupon 24 jam dalam Jangka Pendek di petak meletak kenderaan</p> <p>← Bayaran yang dikenakan bagi meletak kenderaan</p> <p>← Meletak kenderaan & Tunggang Bayaran & Jam</p> <p>← Meletak kenderaan secara Percuma pada Hari Ahad & Cuti Umum dari 7 pagi hingga 10.30 malam di petak meletak kenderaan Jangka Pendek</p>		<p>← Nombor Tempat Meletak kenderaan</p> <p>← Tempat Meletak Kenderaan Berkupon dari 7 pagi hingga 10.30 malam di Tempat meletak kenderaan Jangka Pendek Untuk pemegang tiket musiman sahaja dari 10.30 malam hingga 7 pagi</p> <p>← Bayaran yang dikenakan bagi meletak kenderaan</p> <p>← Seluruh Tempat Meletak kenderaan Dikhaskan untuk Meletak kenderaan musiman dari 10.30 malam hingga 7 pagi: Tidak dibenarkan meletak kenderaan pada waktu malam bagi yang bukan pemegang tiket musiman Meletak kenderaan secara Percuma pada Hari Ahad & Cuti Umum dari 7 pagi hingga 10.30 malam di petak meletak kenderaan Jangka Pendek</p>
--	--	--	---



Dikhaskan untuk Meletak kenderaan Musiman dari 7 malam hingga 7 pagi setiap hari Meletak Kenderaan Berkupon dari 7 pagi hingga 7 malam



Dikhaskan untuk Meletak kenderaan Musiman dari 7 malam hingga 7 pagi pada Isnin hingga Sabtu serta Sepanjang Hari pada Ahad dan Cuti Umum Meletak Kenderaan Berkupon dari 7 pagi hingga 7 malam pada Isnin hingga Sabtu sahaja

(b) Papan tanda di tempat Meletak Kenderaan Lembaga Pembangunan Semula Bandar (URA)

	<p>← Papan Tanda Meletak Kenderaan Berkupon URA</p> <p>← Waktu Kendalian Tempat Meletak Kenderaan dan Bayaran dikenakan bagi motokar/kereta</p> <p>← Waktu Kendalian Tempat Meletak Kenderaan dan Bayaran dikenakan bagi motosikal</p> <p>← Meletak Kenderaan dengan Percuma pada Hari Ahad & Cuti Umum Tiada tempat meletak kenderaan bagi bas dan lori</p>
--	--

BAHAGIAN C

MELETAK KENDERAAN DI TEMPAT MELETAK KENDERAAN IN URA/HDB

(c) Penanda Baris Bagi Tempat Meletak Kenderaan



Petak-petak Bersempadan Merah

- Dikhaskan untuk Pemegang Tiket Musiman

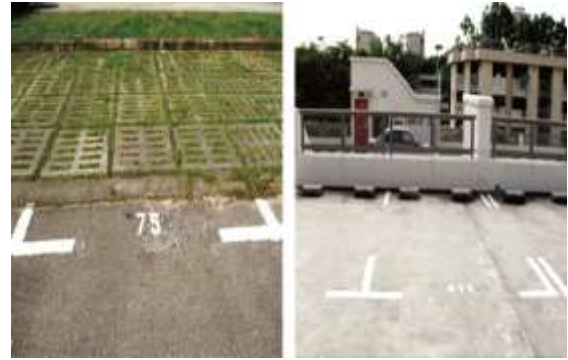

Petak-petak Bersempadan Putih

- Untuk meletak kereta di luar Zon Terhad/ Larangan
- Meletak kenderaan berkupon dibenarkan
- Rujuk pada papan tanda yang terletak di tempat meletak kenderaan untuk waktu kendalian kupon dan bayaran yang dikenakan



Petak-petak Bersempadan Merah dan Putih (Dwi-warna)

- Dikhaskan untuk Pemegang Tiket Meletak Kenderaan Musiman
- Meletak Kenderaan Berkupon dibenarkan semasa waktu larangan
- Rujuk pada papan tanda yang terletak di tempat meletak kenderaan untuk waktu kendalian kupon dan bayaran yang dikenakan



Petak-petak Bersempadan Ditandakan Kuning

- Untuk meletak kereta dalam Zon Terhad/ Larangan
- Meletak kenderaan berkupon dibenarkan
- Bayaran yang dikenakan lebih tinggi pada waktu-waktu tertentu
- Rujuk pada papan tanda yang terletak di tempat meletak kenderaan untuk waktu kendalian kupon dan bayaran yang dikenakan

BAHAGIAN C

PENGGUNAAN LORONG DAN PESANAN BERUBAH-UBAH (LUS) / KEMUDAHAN KECEMASAN (TEROWONG)

TANDA-TANDA PENGGUNAAN LORONG DAN PESANAN BERUBAH-UBAH (LUS)

246 Tanda-tanda Penggunaan Lorong adalah tanda-tanda gantungan di KPE, CTE, MCE, Lorong Woodsville dan Lorong Fort Canning yang digunakan untuk memberitahu pengguna jalan raya sebarang langkah berjaga-jaga yang perlu diambil sebelum meneruskan perjalanan. Setiap tanda penggunaan lorong akan memaparkan sama ada panah hijau ke bawah, silang jingga berkelip atau silang merah. Panah hijau ke bawah menunjukkan bahawa pemandu boleh bergerak ke hadapan; silang jingga berkelip menunjukkan bahawa pemandu perlu bergerak dengan berhati-hati (cth. ada halangan di lorong hadapan); dan silang merah menunjukkan bahawa pemandu tidak boleh bergerak melepasi tanda itu. Pemandu yang memandu di dalam terowong tersebut dikehendaki mematuhi paparan yang ditunjukkan pada tanda-tanda gantungan untuk penggunaan lorong.



247 Tanda Mesej Berubah-ubah di jalan raya digunakan untuk menyebarkan maklumat lalu lintas kepada pemandu-pemandu kenderaan. Terdapat pelbagai jenis dari Tanda-tanda Mesej Berubah-ubah di sepanjang lebuh raya dan di cabang-cabangan jalan yang membawa ke lebuh raya:

(a) Tanda Mesej Berubah-ubah Pintu Masuk (EVMS): Terletak di pintu masuk jalan susur utama ke dalam terowong.



(b) Tanda Mesej Berubah-ubah Cabang Arteri (AVMS): Terletak di sepanjang jalan cabang yang membawa ke pintu masuk terowong.



(c) Tanda Mesej Berubah-ubah Terowong (TVMS): Tanda gantungan yang terletak di dalam terowong.

248 Untuk penutupan terowong KPE, MCE dan Woodsville, halangan dan kawalan isyarat lalu lintas akan dihidupkan di jalan-jalan susur yang menuju ke terowong-terowong tersebut.

249 Tanda-tanda had kelajuan berubah-ubah juga disediakan di terowong KPE dan MCE. Dalam keadaan trafik yang lancar, paparan pada tanda-tanda akan menunjukkan had laju yang tayangkan (dengan garisan bulat merah) dimana pemandu perlu mematuhi. Pada masa-masa kesesakan, had laju lebih rendah yang disyorkan boleh dipaparkan (tanpa garisan bulat merah) untuk melicinkan aliran lalu lintas, mengurangkan risiko ketidakpastian aliran lalu lintas dan mengurangkan bahaya kemalangan.



250 Tanda KM terdapat pada permukaan dinding dalam terowong MCE, KPE dan CTE untuk menyediakan rujukan lokasi untuk para pemandu.



KEMUDAHAN KECEMASAN (TEROWONG)

Jalan Keluar

251 Pintu keluar terletak bersebelahan di kedua-dua lorong perlahan dan pantas terowong MCE, KPE dan CTE.

252 Pintu Tangga Melepaskan Diri - Pintu keluar ini berada di sebelah lorong perlahan dan umumnya boleh didapati pada selang **500m** dalam terowong utama. Terdapat juga pintu keluar di jalan-jalan susur. Pintu keluar ini membawa kepada tangga melepaskan diri yang menghala ke permukaan jalan raya atau kawasan terbuka.



253 Pintu laluan silang - Pintu keluar ini bersebelahan lorong yang terletak pada selang **100m** dalam terowong utama dan ia membawa kepada terowong bertentangan yang berhubung.



254 Semasa kecemasan, lampu berkelip tambahan pada pintu akan menyala untuk memberi amaran kepada pemandu kenderaan berkenaan tentang keadaan kecemasan dan keperluan untuk keluar, dan untuk menarik perhatian mereka ke tempat keluar.

Pintu Tangga Melepaskan Diri CTE

Pintu Laluan Silang CTE

Komunikasi (OCC - Pusat Kawalan Kendalian)

255 Telefon kecemasan disediakan di dalam terowong bersebelahan lorong perlahan pada selang kira-kira 100m.

256 Setiap telefon juga mempunyai cahaya jingga di sebelahnya yang boleh dihidupkan untuk menunjukkan kepada pemandu tujuan OCC untuk berkomunikasi dengan mereka dalam terowong MCE dan KPE. Para pemandu kenderaan boleh mengangkat telefon untuk bercakap dengan OCC.



Telefon kecemasan (SOS)

BAHAGIAN C

TATACARA KECEMASAN / KEJADIAN (TEROWONG)

257 Siaran radio adalah alat yang sangat penting untuk OCC berkomunikasi dengan para pemandu dalam terowong semasa kecemasan dan sebagai suatu tabiat memandu yang baik, para pemandu digalakkan untuk menala ke saluran radio FM sebelum memasuki terowong.

Perlindungan Kebakaran

258 Alat pemadam api mudah alih juga disediakan dalam kabinet kecemasan yang terdapat pada setiap selang di 50m di sepanjang terowong. Para pemandu boleh menggunakan alat pemadam api untuk memadamkan kebakaran kecil di dalam kenderaan mereka.

259 Terowong MCE dan Woodsville dilengkapi sistem memadam kebakaran berasaskan air. Ia adalah sistem pemercik air gantungan yang membantu menyekat kadar kemarakan api untuk terus melindungi rangka utama terowong dan mengurangkan kemungkinan kesan kebakaran.

260 Ditambah pula dengan sistem aliran udara di semua terowong jalan raya kami, sistem pemercik meningkatkan proses pengurusan kejadian kebakaran secara keseluruhan sekiranya ia berlaku.



TATACARA KECEMASAN / KEJADIAN

261 Bagi Pemandu Kenderaan Yang Rosak

- Hidupkan lampu bahaya.
- Seberapa mungkin, pandu ke bahu jalan dan hentikan kenderaan anda.
- Pemandu boleh menggunakan telefon kecemasan yang terdekat (SOS) (terletak bersebelahan dengan lorong perlahan terowong) untuk menghubungi OCC bagi mendapatkan bantuan. Sebagai alternatif, pemandu kenderaan boleh menelefon 1800-CALL LTA (1800-2255582) untuk mendapatkan bantuan.
- Kakitangan perkhidmatan pemulihan kenderaan LTA EMAS akan tiba di tempat kejadian untuk menunda kenderaan yang rosak ke tempat meletak kereta terdekat yang dikhaskan.

262 Bagi Pemandu yang Mengalami Kemalangan

- Jika tiada kecederaan atau kerosakan serius berpunca dari sebarang kemalangan, para pemandu yang terlibat dinasihatkan supaya memandu keluar dari terowong (terutama bagi kemalangan yang berlaku di dalam terowong) dan membincangkan tentang butiran yang berkaitan dengan kemalangan itu di tempat yang selamat, cth, tempat meletak kenderaan awam.
- Jika terdapat kecederaan, atau kenderaan yang terlibat dalam kemalangan itu tidak boleh bergerak, para pemandu boleh menggunakan telefon kecemasan (SOS) yang terdekat (jika kemalangan itu berlaku dalam terowong) dan menghubungi OCC untuk mendapatkan bantuan. Sebagai alternatif, para pemandu boleh menelefon 1800-CALL LTA (1800-2255582) atau 995/999 untuk bantuan.
- Pasukan tindakan LTA EMAS dan SCDF/Polis Trafik akan tiba di tempat kejadian untuk membantu pemandu.

263 Bagi Pemandu yang Mengalami Kebakaran Kenderaan

- Gunakan pusat panggilan manual untuk membunyikan penggera dan menunggu bantuan.
- Gunakan alat pemadam api mudah alih di dalam kabinet kecemasan untuk memadamkan api jika keadaan terkawal.
- Hubungi 1800-CALL LTA (1800-2255582) atau gunakan telefon kecemasan yang terdekat (SOS) untuk menghubungi OCC bagi mendapatkan bantuan. Selain itu, para pemandu boleh menghubungi OCC dengan segera.
- Pasukan tindakan LTA dan SCDF / Polis Trafik akan tiba di tempat kejadian untuk membantu pemandu.

264 Bagi Pemandu yang Menghadapi Kecemasan Terowong cth. Kebakaran dalam Terowong

Jika anda berada dalam terowong:

- Dengarkan sebarang siaran radio tempatan untuk pengumuman kecemasan dan arahan dari LTA.
- Perhatikan tanda-tanda penggunaan lorong.
- Jika anda tidak boleh meneruskan perjalanan, jangan cuba untuk mengundur kenderaan anda; matikan enjin dan tinggalkan kenderaan anda. Terus ke pintu keluar terdekat atau laluan melepaskan diri untuk meninggalkan terowong dengan segera..
- Jangan bimbang jika sistem pemercik api atas diaktifkan (sistem memadam kebakaran berasaskan air) (Terowong MCE dan Woodsville sahaja).

BAHAGIAN C

TATACARA KECEMASAN / KEJADIAN (TEROWONG)

265 Laluan Melepaskan Diri:

- Terowong Fort Canning (FCT)** dan **Terowong Woodsville (WVT)** - menuju ke arah **pintu masuk atau keluar terowong**, mana-mana lebih selamat.
- CTE** – menuju ke arah **tangga melepaskan diri dan pintu laluan silang** di dalam terowong dengan dinding berwarna jalur merah dan putih.
- KPE/MCE** – menuju ke arah **pintu melepaskan diri dengan dinding putih hijau** di dalam terowong.



FCT/WVT - Sewaktu kecemasan, apabila anda melihat lampu penunjuk berwarna merah yang dipasang di dinding sebelah kabinet perkhidmatan berkelip, tinggalkan terowong dengan segera



KPE/MCE - Lampu strob dipasang sebelah tangga melepaskan diri dan pintu laluan silang



CTE – Lampu strob dipasang di atas pintu



Tangga Melepaskan Diri



Pintu Laluan Silang



CTE – Dalam kecemasan, perhatikan tangga melepaskan diri dan pintu laluan silang dikenal pasti dengan lampu strob berkelip

KPE/MCE: Sewaktu kecemasan, cari tangga putih melepaskan diri dan pintu laluan silang dengan dinding hijau dan yang dikenal pasti oleh lampu strob berkelip kebiruan-putih Pintu Laluan Silang Tangga Melepaskan Diri

266 Jika anda menghampiri terowong:

- Jangan memasuki terowong.
- Perhatikan mesej yang dipaparkan pada Papan Tanda Pelbagai Mesej.
- Gunakan laluan lain untuk sampai ke destinasi anda.



BAHAGIAN C

PEMANDUAN EKO: CARA-CARA MENJIMATKAN BAHAN API DAN MENYELAMATKAN ALAM SEKITAR

PENGENALAN

267 Cara anda memandu dan mengendalikan kenderaan anda boleh memberikan kesan ketara ke atas penggunaan bahan api dan pelepasan. Mengamalkan pemanduan eko boleh mengurangkan penggunaan bahan api sehingga sebanyak 10% secara purata dari semasa ke semasa¹. Dengan mematuhi hanya beberapa langkah pemanduan eko yang mudah, anda boleh **mengurangkan penggunaan bahan api** dan pada masa yang sama **mengurangkan pelepasan kenderaan**. Perkara ini akan membolehkan anda memainkan peranan dalam **menyelamatkan alam sekitar** di samping **menjimatkan wang!**

Apakah Pemanduan Eko?

268 Secara umumnya, pemanduan eko merujuk kepada amalan mengendalikan kenderaan dalam keadaan yang menggalakkan penjimatan bahan api dan mengurangkan pelepasan asap. Keadaan ini termasuk penyelenggaraan kenderaan, tingkah laku pemandu di jalan raya dan pemilihan laluan.

Cara MENERAPKAN PEMANDUAN Eko

269 Pemanduan eko tidak susah. Anda boleh mengurangkan penggunaan bahan api kenderaan anda dan kesan ke atas alam sekitar dengan mematuhi amalan pemanduan mudah berikut:

- (a) Jangan Biarkan Enjin Kenderaan Anda melahu
- (i) Matikan enjin apabila kenderaan anda dalam keadaan pegun atas sebab selain daripada keadaan lalu lintas lain. Enjin melahu membazirkan bahan api, menghasilkan pencemaran yang tidak perlu kepada alam sekitar dan menyebabkan asap dan gangguan bunyi kepada orang awam.



Jangan melahu enjin kenderaan anda

Nota: Di bawah Peraturan Perlindungan dan Pengurusan Alam Sekitar (Pelepasan Asap Kenderaan, adalah menjadi kesalahan apabila membiarkan enjin kenderaan dihidupkan apabila ia dalam keadaan pegun atas sebab selain daripada keadaan lalu lintas lain. Pesalah boleh dikenakan denda sehingga \$5,000, jika didakwa di mahkamah.

- (ii) Tidak perlu untuk memanaskan enjin sebelum memulakan pemanduan. Enjin kenderaan moden mencapai suhu optimumnya dengan lebih cepat apabila kenderaan dipandu pada kelajuan sederhana selepas enjin dihidupkan.

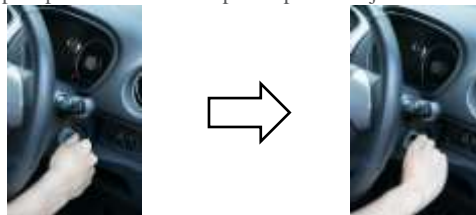

Matikan enjin apabila kenderaan anda dalam keadaan pegun

- (b) Selenggara Kenderaan Anda Dengan Kerap
- (i) Servis kenderaan anda dengan kerap. Kenderaan yang diselenggara dengan baik adalah lebih cekap bahan api dan melepaskan asap kurang pencemaran di jalan raya.
- (ii) Periksa tekanan tayar kenderaan anda sekurang-kurangnya sekali sebulan. Tayar yang diisi angin dengan betul membantu mengurangkan seretan, menjimatkan bahan api dan mengurangkan pencemaran. Jadi pastikan tayar anda mengikut tekanan yang disyorkan.
- (iii) Elakkan membawa muatan yang berlebihan. Membawa berat yang berlebihan dalam kenderaan menambah penggunaan bahan api dan pelepasan asap. Barangan berat atau besar contohnya kit alat berat, dll., perlu dikeluarkan dari kenderaan anda apabila tidak diperlukan.



Pastikan bahawa tayar kenderaan anda diisi angin dengan betul Bawa hanya apa yang perlu; elakkan berat tidak perlu

¹ Kojima, K., & Ryan, L. (2010). Kecekapan Tenaga Pengangkutan: Pelaksanaan Pengesyorasejak tahun 2009 dan langkah-langkah seterusnya (No. 2010/9). OECD Publishing.

BAHAGIAN C

PEMANDUAN EKO: CARA-CARA MENJIMATKAN BAHAN API DAN MENYELAMATKAN ALAM SEKITAR

(c) Memandu Dengan Lancar

- (i) Elakkan mengheret enjin dengan menggunakan gear yang betul jika anda memandu kenderaan manual. Memandu kenderaan dalam gear yang betul akan menambah kecekapan bahan api dan mengurangkan pelepasan.
- (ii) Memandu pada kelajuan yang stabil dan mengelakkan pemecutan tidak perlu atau pembrekan sebanyak yang mungkin. Mengelakkan pemecutan tidak perlu Mengekalkan dan pembrekan kuat membantu mengurangkan penggunaan bahan api kenderaan anda.
- (iii) jarak selamat di antara kenderaan anda dan kenderaan di hadapan bagi mengelakkan pembrekan saat akhir dan mencapai kelajuan selancar yang boleh.



Memandu pada kelajuan selamat dan stabil

(d) Mengurangkan Penggunaan Penyaman Udara Ketika Memandu

- (i) Elakkan menetapkan suhu penyaman terlalu rendah dan sebaliknya menambah kelajuan kipas supaya dapat mencapai kecekapan bahan api lebih tinggi dan mengurangkan pencemaran. Penyaman udara menggunakan banyak bahan api untuk memastikan anda sejuk!



Elakkan menetapkan suhu penyaman udara anda terlalu rendah

(e) Rancang Perjalanan Anda

- (i) Rancang perjalanan anda sebelum berlepas bagi mengelakkan kesesakan lalu lintas atau sesat di jalan raya. Keadaan ini boleh menjimatkan masa dan juga bahan api serta mengurangkan pelepasan.



Rancang perjalanan anda

BAHAGIAN C

LANGKAH-LANGKAH KESELAMATAN UNTUK MENGELAK KECURIAN/DARIPADA KENDERAAN MOTOR

PENGENALAN

- 270 Kecurian kenderaan bermotor (MVT) dan kecurian daripada kenderaan (TFV) merupakan dua kebimbangan utama Polis bagi kes jenayah. Kebanyakan kes-kes ini berlaku di tempat meletak kereta yang terletak di kawasan perumahan awam.
- 271 Sama seperti trend masa lalu, kecurian motosikal terus membentuk sebahagian besar (kira-kira dua pertiga) daripada semua kecurian kenderaan bermotor yang dilaporkan kepada polis. Bersiar-siar dengan kenderaan curian dan sebagai pengangkutan untuk kegunaan peribadi terus menjadi tujuan utama untuk mencuri kenderaan tersebut. Walau bagaimanapun, sesetengah kenderaan yang dicuri tidak pernah ditemui kembali.
- 272 Begitu juga, mencuri daripada kenderaan, barang-barang biasa yang dicuri, terutama dari kereta, merupakan komputer riba, beg tangan, kad tunai dan telefon bimbit. Pencuri biasanya memecahkan tingkap atau cermin hadapan kereta pada waktu malam untuk mendapatkan barang-barang berharga yang ditinggalkan oleh pemilik.
- 273 Oleh itu, adalah menjadi tanggungjawab setiap pemilik kenderaan untuk memastikan keselamatan kenderaan mereka dan barang-barang berharga yang disimpan di dalamnya, bagi mengelakkan daripada berlakunya kecurian. Bakal pemilik kenderaan seperti anda, sangat digalakkan untuk meningkatkan keselamatan kenderaan dengan mengambil langkah-langkah pencegahan jenayah yang mencukupi.
- 274 Kesulitan dan kerugian kewangan yang ditanggung oleh pemilik kenderaan bersebab dari kecurian tersebut adalah ketara. Anda boleh mengelakkan kejadian malang sedemikian dengan mengamalkan langkah-langkah mudah seperti berikut:

MOTOSIKAL

- 275 (a) Keluarkan kunci motosikal dan kunci pemegang motosikal anda, walaupun anda meninggalkannya untuk beberapa ketika. Ia hanya memerlukan masa yang singkat untuk Si pencuri bertindak;
- (b) Alat-alat kunci seperti kunci keselamatan roda depan, kunci pemegang motosikal, kunci brek/kunci cakera dan kunci kabel boleh digunakan untuk meningkatkan keselamatan motosikal anda;
- (c) Gunakan kanvas motosikal untuk menutup kenderaan, kunci di kedua-dua hujungnya;
- (d) Pertimbangkan untuk memasang alat-alat keselamatan tambahan seperti pemasangan sistem penggera dan sistem pelumpuhan untuk motosikal anda;
- (e) Untuk mengelakkan bahagian-bahagian motosikal daripada dicuri, anda boleh mempertimbangkan melabel tanda pengenalan (contoh, nombor pendaftaran kenderaan) pada bahagian-bahagian utama motosikal atau memasang alat yang dikenali sebagai pengawal suspensi bagi mengelakkan ia ditinggalkan dengan mudah;
- (f) Keluarkan kad tunai daripada IU apabila anda meninggalkan motosikal anda.

KERETA

- 276 (a) Mengeluarkan kunci kenderaan, tutup semua tingkap dan kunci semua pintu bila-bila masa ia ditinggalkan, walaupun untuk masa yang singkat;
- (b) Jangan tinggalkan barangan berharga seperti kad tunai, beg bimbit, beg tangan, komputer riba atau telefon bimbit secara terdedah dalam kenderaan anda. Jika perlu, benda-benda sedemikian hendaklah disembunyikan atau dikunci di dalam but kereta;
- (c) Pertimbangkan untuk memasang alat-alat keselamatan tambahan seperti pemasangan sistem penggera anti kecurian atau pelumpuh pada kenderaan anda. Penggera anti-kecurian perlu kerap diperiksa/disenggara untuk memastikan keberkesannya;
- (d) Gunakan kunci tambahan seperti kunci stereng, kunci klac & brek, kunci gear, dll.;
- (e) Catatkan nombor siri barang-barang berharga seperti komputer riba, telefon bimbit (no. IMEI) dan/atau kad tunai. Ini akan membantu polis dalam siasatan.

AM

- 277 (a) Berwaspada pada gerak geri yang mencurigakan di sekitar tempat meletak kereta. Jika anda melihat sesiapa yang mencurigakan, jangan teragak-agak untuk menghubungi Polis di '999';
- (b) Jika boleh, letakkan kenderaan anda di kawasan yang terang. Elakkan daripada meletak kenderaan anda di tempat-tempat gelap atau di kawasan terpencil;
- (c) Amalkan tabiat yang baik untuk mengunci kenderaan anda. Sentiasa ingat, "Kunci, Lihat dan Tinggal":
- (i) Kunci kenderaan anda dan pastikan semua barangan berharga tidak kelihatan,
- (ii) Lihat sekeliling kereta anda apabila meletakkannya. Jika boleh, letak kenderaan anda di kawasan yang terang atau di lokasi yang ramai orang berlalu-lalang,
- (iii) Tinggalkan kereta anda dalam keadaan selamat dan dengan fikiran yang tenang;
- (d) Pencegahan jenayah adalah tanggungjawab bersama. Jenayah boleh dielakkan jika pemilik dan orang ramai mengambil langkah-langkah untuk sentiasa berwaspada terhadap perbuatan jenayah. Bersama-sama, kita boleh menjadikan Singapura sebuah negara yang lebih selamat untuk semua.

BAHAGIAN C

RANGKA KERJA PENTING BAGI TUNTUTAN KEMALANGAN (MCF)

278 Dalam kes Kemalangan, anda harus *elakkan daripada menggunakan pengendali trak tunda atau bengkel membaiki kenderaan yang tidak sah*.

Langkah-langkah yang perlu dilakukan:

279 (a) Bertukar butiran dengan pihak yang terlibat (termasuk **Nama, NRIC/FIN, Nombor Telefon, Alamat dan Penanggung Insurans**);

(b) Catatkan **Nombor Kenderaan**

(c) **Ambil gambar-gambar di tempat kemalangan** dan serahkan semua gambar di pusat laporan kemalangan yang sah semasa membuat laporan;

Perkara-perkara untuk diambil gambar:

(i) Tempat kejadian (Ambil gambar tempat kemalangan yang merangkumi kenderaan kemalangan dan kawasan sekitarnya);

(ii) Kenderaan Sendiri (Ambil gambar-gambar kerosakan kenderaan anda sendiri, termasuk nombor plat);

(iii) Kerosakan Kenderaan-kenderaan Lain (Ambil gambar kerosakan pada semua kenderaan lain yang terlibat dalam kemalangan tersebut, termasuk nombor plat mereka. Bagi pelanggaran yang melibatkan banyak kenderaan, ambil gambar kenderaan yang berlanggar dengan kenderaan anda, contohnya kenderaan di hadapan dan kenderaan di belakang anda.)

280 **Hubungi hotline syarikat insurans anda** untuk mendapatkan khidmat trak tunda atau nasihat lanjut mengenai kemalangan tersebut.

281 Laporkan dan bawa kenderaan kemalangan anda (sama ada rosak atau tidak) ke pusat laporan/ bengkel yang disahkan **dalam tempoh 24 jam** atau **hari bekerja berikutnya**.

Faedah-faedah membuat laporan:

282 Dengan melaporkan kemalangan tersebut dalam masa yang ditetapkan, anda bukan sahaja dapat menikmati perkhidmatan pembaikan berkualiti yang disahkan, yang bebas dari segala kerumitan sebagaimana diperuntukkan di bawah MCF, anda juga akan dapat mengelakkan kos tuntutan yang lebih tinggi.

(a) **Ingat** bahawa semua kemalangan mestilah dilaporkan kepada syarikat insurans anda dalam tempoh 24 jam atau keesokan harinya bersama-sama dengan kenderaan kemalangan anda. Laporkan setiap kemalangan walau sekecil mana sekalipun atau jika tiada sebarang kerosakan yang boleh dilihat, dan tidak kira sama ada anda membuat tuntutan dari mana- mana syarikat insurans atau dari pihak ketiga.

(b) **Sekiranya anda gagal untuk melaporkan kemalangan** kepada syarikat insurans anda bersama kenderaan kemalangan anda, anda mungkin mendapati sukar untuk anda membuat tuntutan atau tuntutan anda ditolak oleh syarikat insurans. Kegagalan mematuhi syarat polisi baru ini dianggap sebagai “Melanggar” terma-terma dan syarat-syarat polisi, iaitu tidak akan dipertanggung jawab oleh pihak syarikat insurans. Di samping itu, sebarang ketidakpatuhan terhadap syarat polisi ini akan menyebabkan kehilangan ‘Tiada Tuntutan Diskaun’ anda bila mana polisi anda diperbaharui.